

# Jernbanenyheder fra BL

Offentliggøres på **Banesiden, Nyheder, Jernbanenyheder af BL**  
Sendt lørdag 27. marts 2021 til <http://john-nissen.dk/banesiden>

I denne indholdsfortegnelse er anført alle kapitler og de fleste overskrifter. Der er ud for overskrifterne angivet på hvilken side, kapitlet begynder. Ved at læse sidetallet på næste kapitel kan der dannes et indtryk af kapitlets omfang. Står der intet under et kapitel, bringes der intet. Rækkefølgen er kronologisk i hvert kapitel og dækker hovedsagelig perioden i **uge 11**

**mandag 15. marts 2021 – søndag 21. marts 2021**

## 1 **INDHOLDSFORTEGNELSE**

### **DEN DAGLIGE DRIFT (VEST)**

## 4 **DEN DAGLIGE DRIFT (ØST)**

MK i Kj i dag mandag  
Dagens godstog fra Kj

## 4 **PRIVATBANERNE OG ANDRE OPERATØRER**

Genåbning af Gp  
AT AR 4089 på to spor i Str

## 7 **KØREPLANER**

Fjerde udgave af TKV K 21  
Tjenestekøreplaner  
Standser DSB i Gp?

Tog RA 5456 mellem Viborg og Aarhus H via Langå, afgang kl. 14:39, er aflyst  
Tog RA 5455 mellem Aarhus H og Viborg via Langå, afgang kl. 13:25, er aflyst  
Tog RA 5413 mellem Bjerringbro og Viborg via Rødkærsbro, afg. kl. 07:11, kører  
Tog RA 95413 mellem Aarhus H og Struer via Langå, afgang kl. 06:23, er aflyst  
Tog RA 2861 mellem Stenstrup og Svendborg via Svendborg Vest, afgang kl. 18:16, er aflyst  
Tog RA 2860 mellem Svendborg og Stenstrup via Stenstrup Syd, afgang kl. 18:33, er aflyst  
Tog RA 2665 mellem Odense og Ringe via Årslev, afgang kl. 19:00, er aflyst  
Tog RA 4664 mellem Ringe og Odense via Hjallesø, afgang kl. 19:30, er aflyst  
Tog 4608 mellem Svendborg og Odense via Fruens Bøge, afgang kl. 05:03, er aflyst  
Tog RA 4608 mellem Svendborg og Odense via Ringe, afgang kl. 05:03, er aflyst  
Tog RA 5904 mellem Struer og Vejle via Herning, afgang kl. 05:01, er aflyst  
Tog RX 5600 mellem Skanderborg og Aarhus H via Hørning, afgang kl. 06:33, er aflyst  
Tog RA 5413 mellem Bjerringbro og Viborg via Rødkærsbro, afg. kl. 07:11  
Tog RX 5603 mellem Aarhus H og Skanderborg via Hørning, afgang kl. 05:48, er aflyst  
Tog RX 5604 mellem Skanderborg og Aarhus H via Hørning, afgang kl. 07:33, er aflyst  
Tog RX 5607 mellem Aarhus H og Skanderborg via Hørning, afgang kl. 06:49, er aflyst  
Tog RA 5308 mellem Skanderborg og Aarhus H via Hørning, afgang kl. 08:03, er aflyst  
Tog RA 5306 mellem Skanderborg og Aarhus H via Hørning, afgang kl. 07:03, er aflyst  
Tog RA 5311 mellem Aarhus H og Skanderborg via Hørning, afgang kl. 06:19, er aflyst  
Tog RA 5317 mellem Aarhus H og Skanderborg via Hørning, afgang kl. 07:19, er aflyst  
Tog RA 5118 mellem Skjern og Varde via Tistrup, afgang kl. 07:45, er aflyst  
Tog RA 5119 mellem Varde og Skjern via Tistrup, afgang kl. 08:29, er aflyst  
Tog RX 5611 mellem Aarhus H og Skanderborg via Hørning, afgang kl. 07:49, er aflyst  
Tog RA 5913 mellem Vejle og Struer via Herning, afgang kl. 07:04, er aflyst  
Tog RA 95406 mellem Struer og Aarhus H via Langå, planlagt ankomst til Aarhus H kl. 07:18  
Tog RX 5612 mellem Skanderborg og Aarhus H via Hørning, afgang kl. 09:33, er aflyst  
Tog RA 5621 mellem Aarhus H og Skanderborg via Hørning, afgang kl. 08:19, er aflyst  
Tog RX 5608 mellem Skanderborg og Aarhus H via Hørning, afgang kl. 08:33, er aflyst  
Tog RA 5619 mellem Aarhus H og Skanderborg via Hørning, afgang kl. 09:49, er aflyst  
Tog RA 5310 mellem Skanderborg og Aarhus H via Hørning, afgang kl. 09:05, er aflyst  
Tog RX 5615 mellem Aarhus H og Skanderborg via Hørning, afgang kl. 08:49, er aflyst  
Tog RA 5327 mellem Aarhus H og Skanderborg via Hørning, afgang kl. 09:19, er aflyst

Tog RA 5619 mellem Aarhus H og Skanderborg via Hørning, afgang kl. 09:49, er aflyst  
Tog RA 5314 mellem Skanderborg og Aarhus H via Hørning, afgang kl. 10:03, er aflyst  
Tog RA 5333 mellem Aarhus H og Skanderborg via Hørning, afgang kl. 10:19, er aflyst  
Tog RX 5616 mellem Skanderborg og Aarhus H via Hørning, afgang kl. 10:33, er aflyst  
Tog RX 5623 mellem Aarhus H og Skanderborg via Hørning, afgang kl. 10:49, er aflyst  
Tog RA 5339 mellem Aarhus H og Skanderborg via Hørning, afgang kl. 11:19, er aflyst  
Tog RA 5320 mellem Skanderborg og Aarhus H via Hørning, afgang kl. 11:03, er aflyst  
Tog RX 5620 mellem Skanderborg og Aarhus H via Hørning, afgang kl. 11:33, er aflyst  
Tog RA 5061 mellem Esbjerg og Ribe via Bramming, afgang kl. 15:14, er aflyst  
Tog RA 5062 mellem Ribe og Esbjerg via Bramming, afgang kl. 15:54, er aflyst  
Tog RA 5505 mellem Struer og Thisted via Hurup Thy, afgang kl. 05:18, er aflyst  
Tog RA 5404 mellem Viborg og Aarhus H via Langå, afgang kl. 05:33, er aflyst  
Tog RA 95417 mellem Aarhus H og Viborg via Langå, afgang kl. 06:54, er aflyst  
Tog RA 5413 mellem Bjerringbro og Viborg via Rødkærsbro, afg. kl. 07:11  
Tog RA 5504 mellem Thisted og Struer via Hurup Thy, afgang kl. 06:42, er aflyst  
Tog RA 95417 mellem Aarhus H og Viborg via Langå, afgang kl. 06:54, er aflyst  
Tog RA 5413 mellem Bjerringbro og Viborg via Rødkærsbro, afg. kl. 07:11  
Tog RA 5504 mellem Thisted og Struer via Hurup Thy, afgang kl. 06:42, er aflyst  
Tog RA 5411 mellem Bjerringbro og Viborg via Rødkærsbro, afgang kl. 06:41, er aflyst  
Tog RA 5416 mellem Struer og Aarhus H via Viborg, afgang kl. 06:41, er aflyst  
Tog RA 5423 mellem Aarhus H og Struer via Viborg, afgang kl. 07:55, er aflyst  
Tog RA 5424 mellem Viborg og Bjerringbro via Rødkærsbro, afgang kl. 09:09, er aflyst  
Tog RA 5425 mellem Bjerringbro og Viborg via Rødkærsbro, afgang kl. 09:13, er aflyst  
Tog RA 5437 mellem Aarhus H og Viborg via Langå, afgang kl. 10:25, er aflyst  
Tog RA 5438 mellem Viborg og Aarhus H via Langå, afgang kl. 11:39, er aflyst  
Tog 131 mellem Varde og Nr. Nebel via Oksbøl, afgang kl. 12:03, er aflyst  
Tog 132 mellem Nr. Nebel og Varde via Oksbøl, afgang kl. 12:56, er aflyst  
Tog RA 5459 mellem Aarhus og Struer aflyst  
Tog RA 5459 mellem Aarhus og Struer via Langå, afgang kl. 13:54, er aflyst  
Tog RA 4653 mellem Odense og Svendborg via Ringe, afgang kl. 16:13, er aflyst  
Tog RA 4656 mellem Svendborg og Odense via Ringe, afgang kl. 17:03, er aflyst  
Tog RA 5413 mellem Bjerringbro og Viborg via Rødkærsbro, afg. kl. 07:11, kører  
Tog RA 5513 mellem Struer og Thisted via Hurup Thy, afgang kl. 07:10, er aflyst  
Tog RA 5518 mellem Thisted og Struer via Hurup Thy, afgang kl. 08:42, er aflyst  
Tog 5958 mellem Herning og Vejle via Give, afg. kl. 15:58, kører den 19-03-2021  
Tog 5949 mellem Vejle og Herning via Give, afg. kl. 16:04, kører den 19-03-2021  
Tog 5350 mellem Silkeborg og Aarhus H via Skanderborg, afg. kl. 15:35, kører  
Tog 5357 mellem Aarhus H og Silkeborg via Skanderborg, afg. kl. 14:19, kører  
Tog 5352 mellem Silkeborg og Aarhus H via Skanderborg, afg. kl. 14:42, kører  
Tog RA 4617 mellem Odense og Svendborg via Ringe, afgang kl. 07:13, er aflyst  
Tog RA 4620 mellem Svendborg og Odense via Ringe, afgang kl. 08:03, er aflyst  
Tog 5359 mellem Aarhus H og Silkeborg via Skanderborg, afg. kl. 14:30, kører  
Tog 5363 mellem Aarhus H og Silkeborg via Skanderborg, afg. kl. 15:30, kører  
Togbus 15464 mellem Langå og Aarhus erstattes af bus fra Papuga  
Tog 5352 mellem Silkeborg og Aarhus H via Skanderborg, afg. kl. 14:42, kører  
Tog 5363 mellem Aarhus H og Silkeborg via Skanderborg, afg. kl. 15:30, kører  
Tog 5949 mellem Vejle og Herning via Give, afg. kl. 16:04, kører den 21-03-2021  
Tog RA 4668 mellem Svendborg og Odense via Ringe, afgang kl. 20:03, er aflyst  
Tog RA 2673 mellem Odense og Ringe via Årslev, afgang kl. 21:00, er aflyst  
Tog RA 2672 mellem Ringe og Odense via Årslev, afgang kl. 21:33, er aflyst  
I luge 11 blev der aflyst 71 tog

**TRÆKKRAFT**  
**GODSVOGNE**  
**PERSONVOGNE**  
**TOGSÆT**  
**S-TOG**

## 16 METRO

Letbaneåbning forsinkes i adskillige måneder

## FÆRGER

## VETERANMATERIEL OSV.

## SPECIALKØRETØJER

## SKROTBUKLEN

## 17 FASTE ANLÆG

Mange rettelsesblade til TIB-S

TIB-S rettelsesblad 1860

Strækning 32, Viborg. Kørsel over systemgrænsen

Rettelsesblade 301-310 til Strækningsoversigt ETCS 15032021

La 32. Lg-Str

Anlæggelse af strækningen Ho-Hr

Åbning og nedlæggelse af første Gp

Trt nedlagt

DSB Billetautomaten

La 32. Lg-Str

Meget langsommelig svelleudveksling i Sm, der slutter hurtigt!

11 billeder fra begge Gp

Oddesundbroen lukker om natten i perioder

## UDLAND

## 26 DIVERSE

Ny togstation i Gødstrup er klar: Åbner for de første passagerer på mandag

Efter ni år: Fodgængerovergangen over banen vil bare ikke lykkes

Randers vil kæmpe for stations-bygning i Langå

Sløjfede morgentog kan vende tilbage til december

Udflytning af Aarhus H

Nyt togsignal vil spærre overkørsler

Endelig er Østerport Station færdig

## 29 BILAG

Fortegnelse over forkortelser, Overkørsler, Færdselstavler

Vehicle Keeper Marking Register – VKM, Togekspeditionssteder

Stednavneforkortelser i Jylland, omkring Struer, på Fyn

Stednavneforkortelser på Sjælland, Lolland-Falster, omkring København, omkring Næstved

## Jernbanenyheder

Overrubrikker sat med Arial 12 pkt.

Underrubrikker sat med Arial 10 pkt.

Brødtekst sat med Arial 10 pkt.

Figurtekster sat med Arial 9 pkt.

Fodnoter sat med Arial 9 pkt.

Tekstbehandling Corel® WordPerfect® 8 konverteret til Adobe® Acrobat® Reader® DC

Må citeres med tydelig kildeangivelse

## Søgemuligheder i Adobe Acrobat Reader DC

For let at kunne finde og læse en tekst **brug** søgemaskinen  eller **Søg efter** ved at taste Ctrl+F.

I feltet **Find** indtastes de(t) ønskede ord, der søges efter. Klik på **Næste** for til at blive ledt dertil.

Ikke altid kan søgefunktionen finde overskriften, idet den kan være ændret lidt.

Der kan også vælges avanceret søgning Shift+Ctrl+F **Søg**, hvor søgekriterierne kan justeres.

Åbn et pdf-dokument for at få en visning af lige sider til venstre og ulige til højre:

Vis, Vis/skjul M, Navigationsruder M, fjern f foran <sup>0</sup> Bogmærker, F4 eller klik på N i det grå, venstre panel.

Vis, Vis/skjul M, fjern f foran Fanen Værktøjslinjer Shift+F4 eller klik på M i det grå, højre panel.

Vis, Sidevisning M, sæt f ved Vis forside i tosidevisning. I Værktøjslinjer F8 klik på . Blad til side 2-3.

Kontroller opdatering med **Hjælp, Søg efter opdateringer ...** eller lad det ske automatisk under **Rediger indstillinger ..., Indstillinger, Opdateringsprogram** eller med genvejstasterne Ctrl+K.

## DEN DAGLIGE DRIFT (VEST)

## DEN DAGLIGE DRIFT (ØST)

Ma 15/3 2021

### MK i Kj i dag mandag

Jeg har lige fået en melding fra Hz om, at der i dag **mandag** var en MK med i godstoget til **Kj** udover de 13 vogne. Desværre kunne observatøren ikke nå at se nummeret på hverken MZ eller MK.

(JSL via BL)

Ti 16/3 2021

### Dagens godstog fra Kj

Undervejs på min cykeltur fik jeg et tip om, at godstoget fra **Kj** havde en MK med i dag. Cirka 800 meter før l-signalet til **Næ** så jeg 15:06 DBCSC MZ 1453 + DBCSC MK 619 + 2 DB Hbbi(II)(n)s + 2 DB Roos-t + 2 DB Snps<sup>719</sup> ankomme til **Næ** med G 99416.

(JSL via BL)

## PRIVATBANERNE OG ANDRE OPERATØRER

Ma 15/3 2021

### Genåbning af Gp

Trinbrættet i km 34,9 skulle være åbnet for persontrafik ved TKV K 21's ikrafttræden **søndag 13. december 2021**, men da ENT ikke havde valideringsressourcer<sup>1)</sup> til at godkende trinbrættet, blev der allerede **tirsdag 24. november 2020** udsendt en **TAFAS, Bortfald af standsning nr. 12** (Togangmeldelse **Bortfald af standsning**), gyldig **søndag 13. december 2020 – mandag 15. marts 2021**, grundet ændret behov. Den var gyldig for operatøren AT og fyldte fire sider. Togarterne var RA og RX.

### Gp angivet første gang i TIB-S

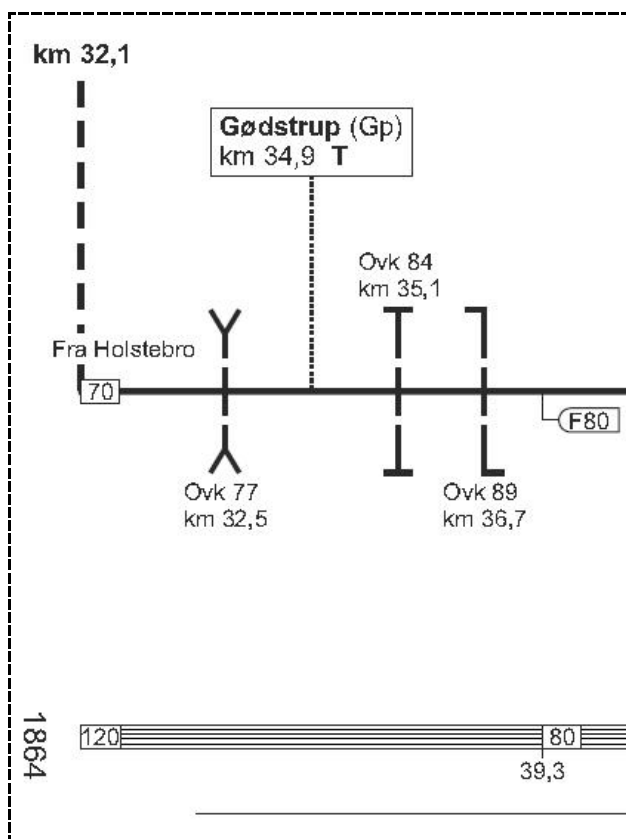

Kilde: TIB-S, 33. Ho-Vj, side 725-6, rettelsesblad 1684, **mandag 15. marts 2021**

### Første standsende tog i Gp

523-3			
<b>RA 5901</b>			
Arriva			
Herning - Struer			
Kører:			
HR - STR	Ma - Fr.	Ikke 24/12, 25/12, 31/12, 1/1, 1/4 indtil 5/4, 30/4, 13/5 og 24/5.	
Togart:			
HR - STR	MQ		
Hast km/t:			
HR - STR	120		
RA 5901	Ank	Afg	X-tog
Herning	-	4:58	HR
Gødstrup	x	5:03½	GP
Skibbild	-	06½	IB
Vildbjerg	5:11	11½	ID
Avlum	18	18½	UU
Tvis	-	25½	TS
Holstebro	32½	35½	HO
Hjerm	41½	42	HM
Struer	5:48	-	STR

Kilde: TKV 21, gyldig **mandag 15. marts 2021** fra »K21 TKV rett4 pr 15032021.pdf«

<sup>1)</sup> Det at gøre noget gyldigt; det at kontrollere eller bekræfte at noget fungerer og lever op til de formelle krav.  
Kilde: DEN DANSKE ORBOG, <https://ordnet.dk/ddo/ordbog?query=validering>

I dag, **mandag 15. marts 2021**, sker åbningen så. Ifølge **HERNINGFOLKEBLAD**, **fredag 13. marts 2021**, vil det første tog standse i **Gp** klokken 05.03 og fortsætte i retning mod Struer ... Det er tog RA 5901 (Hr-Str). Desværre bliver der ingen festivitas, og det er heller endnu ikke lyst kl. 5.03½.

### Første standsende lyntog i Gp

Derimod trækker det at få et billede af det første standsende MF-tog, og det bliver tog L 726 (Str-Fa). Derfor må der rejses fra **Str** med toget før det: tog RX 5612 (Str-Ar) med afgang 7.23 og ankomst til **Gp** x 8.25.



– *Standser lyntog 726 i Gp?*

**Gp** er ikke angivet publikumskøreplanen, så der slås der op i , der viser, at tog 726 **ikke** standser i **Gp**, så der skal køres til **Hr** og skiftes til et modsat kørende tog.

Der er altså nødvendigt at rejse med det forankørende tog til **Gp**.

Fjerde udgave af TKV K 21, trådte i kraft i dag, **mandag 15. marts 2021**, og der står angivet en standsning for tog 726 8.47-47½. *Hm ...*



For at kunne være i **Gp** kl. 8.47 må der rejses med det forankørende tog RX 5612 (Str-Ar).



## 90 Vejle - Herning - Struer

Køredage



CPH Lufthavn →			
København H			
Odense			
Fredericia			
Vejle			
Vejle			5.04
Vejle Sygehus			5.06
Jelling			5.17
Glve			5.29
Thyregod			5.35
Brande			5.42
Heming			5.47
Heming	5.00		6.00
Vildbjerg	5.13		6.13
Aulum	5.20		6.20
Holstebro	5.34		6.34
Holstebro	5.35	5.59	6.35
Hjern	5.42	6.09	6.42
Struer	5.48	6.15	6.48
Tognummer	RA 5901	RA 5903	RA 5905

08:03	Struer St.
	<b>ICL 726</b> → CPH Lufthavn 50 min, 4 stop undervejs  Pladsbillet kræves Mulighed for internet
08:53	Herning St.
09:00	Herning St.
	<b>RA 5917</b> → Struer St. 5 min Afgår ca. hvert 12 - 60 min  Mulighed for internet Køb billet til denne rejse på <a href="http://shop.arriva.dk">shop.arriva.dk</a>
09:05	Gødstrup St.

09:47	Gødstrup St.
	<b>RA 5926</b> → Vejle St. 6 min Afgår ca. hvert 22 - 38 min  Mulighed for internet Køb billet til denne rejse på <a href="http://shop.arriva.dk">shop.arriva.dk</a>
09:53	Herning St.
10:00	Herning St.
	<b>ICL 723</b> → Struer St. 48 min, 4 stop undervejs Afgår ca. hvert 120 - 240 min  Pladsbillet kræves Mulighed for internet
10:48	Struer St.

### L 726 (Str-Fa)

Vildbjerg	39½	40½	ID
Skibbild	-	44½	IB
Gødstrup	47	47½	GP
Herning	53	58	HR

### L 723 (Fa-Str)

Herning	57	10:00	HR
Gødstrup	10:05	05½	GP
Skibbild	-	08½	IB
Vildbjerg	12½	13	ID

### Tog RX 5612 (Str-Ar)

Efter der har været krydset i **Ib**, trykkes der på **STOP** i AT **AR 1016**, da der er behovsstandsning i **Gp**. Kiggendes der i publikumskøreplanen, er Gødstrup **ikke** anført på strækning **90**.

## Gødstrup



Tog 5612 standser 8.24-24½ (+1/+½), og der nås at lave et billede af hele toget, mens den forreste dør står åben.

Monitoren med **Afgange** Departures viser, at tog 726 IKKE standser kl. 8.47-47½, som der står i **TKV 21**, gyldig **mandag 15. marts 2021**. Derfor stilles der op for enden af perron, hvor MF-toget vil være mellem lunden og perronen. I midten står **S**, og til højre er det den ene af de to glasventeskure.

Kl. 8.46½ kan der høres og også ses, at tog 726 bremser, så efter billedet er taget, løbes der hen foran toget, hvor tgf stikker hovedet ud af den forreste dør. Ingen stiger på eller af. Klik 8.47! Det er måske er sensation, at det første lyntog standsede i **Gp**, hvor det ikke skulle ifølge . Det var DSB MFB 5259+59.

8.25 Aarhus via Herning  
9.05 Struer  
9.17 Struer  
9.25 Aarhus via Herning  
9.47 Vejle  
10.17 Struer

### Tale om åbningen

Lidt efter kommer der et par personbiler, der parkerer på p-pladsen. Der stilles et fotostativ   op, og en dame begynder at sætte dannebrogslag på hvide plastpinde ned i jorden. De fortæller, at der kl. 9.17 kommer en mand fra **Hr Kommune** og vil holde en lille tale. Deres udsendte medarbejder fortæller fotografen fra **TV MIDTVEST**, at der kommer et tog 9.05 fra **Hr**, som han kan øve sig på.

AT <u>AR 4089</u>	tog RA 5917 (Vj-Str)	9.05½	Filmfolk fra tv midtvest øver sig
AT <u>AR 2053</u>	tog RX 5611 (Ar-Str)	9.17	Taleren stiger af
AT <u>AR 2044</u>	tog RX 5616 (Str-Ar)	9.24½	En rejsende stiger på

### 150 Ib-Id-Ørnhøj

### 150 Tjørring-Vesterholmvej-Brændgårdsvej-Hr

Blå busser trafikerer buslinje 150 cirke hver time **ma-fr**.

Taleren fortæller, at **Regionshospitalet Hr** og **Regionshospitalet Ho** skal nedlægge sig selv i løbet af tre uger i **september 2021**, og **søndag 31. oktober 2021** skal **Regionshospitalet Gp** være fuldt funktionsdygtigt.

### WIKIPEDIA

Den frie encyklopædi

[https://da.wikipedia.org/wiki/Regionshospitalet\\_G%C3%B8dstrup](https://da.wikipedia.org/wiki/Regionshospitalet_G%C3%B8dstrup)  
**arkivdk** fra **Gp**, **Hr** m.fl. <https://arkiv.dk/soeg?searchString=Jernbanestationer&ValgteArkiverIds=367>  
<https://www.dnv.rm.dk/kontakt/presse/aktuelt/nyheder-2021/marts-2021/nu-stopper-toget-i-godstrup/>  
**Regionshospitalet Gødstrup** <https://www.dnv.rm.dk/>

### Faglig oplysning

Til de to fremmødte journalister fortalte Deres udsendte medarbejder, at det ikke var en station, men et trinbræt. Begge kendte til forskellen på en station og et trinbræt.

### Standser L 723 (Fa-Str) i Gp?

I monitoren er tog 723 slet ikke angivet lig ingen standsning, selv om TKV 21, gyldig **mandag 15. marts 2021**, angiver **Gp** 10.05-05½.

Og som ventet: DSB MFB 5256+56 med tog 723 suser igennem nok med 100 km/t. kl. 10.05 (±0/+½).

### Nu stopper toget på Gødstrup Station

Mandag stoppede det første tog på perronen i Gødstrup. Dermed bliver stationen – med sine ca. 60 daglige afgang – et vigtigt forbindelses led mellem Regionshospitalet og Regionspsykiatrien i Gødstrup og ud til store dele af det område, som mange patienter og ansatte bor i. Læs mere:



Kilde: <https://www.dnv.rm.dk/>, torsdag 25. marts 2021

### Rejse Gp-Str

Så må Deres udsendte medarbejder tage det næste standsende tog til **Str**:

AT AR 2042 tog RX 5615 (Ar-Str) an 10.17½ (2½).

### Resumé

Selv om coronapandemien umuliggjorde festivitets ved åbning af **Gp**, var det udmærket   med en måske engangsstandsning med lyntog i **Gp**, en kort tale og lidt dannebrogslag. (BL)

**AT AR 4089 på to spor i Str**

Ved middagstid holdt den hvidmalede AT AR 4089 i sporskifte 45. Alle tre bogier var på sporet, men B-vognen havde kurs mod opstartsomåde PSA-001 før sporskifte 133, mens begge bogier på A-vognen blev i sporskifte 45 ledt til højre ad spor 11. Kørslen ad to spor skete i morges. 

Et forsøg med at trække togsættet tilbage forbi sporskifte 45 lykkedes ikke. Der var noget, der blokerede (vist bremserne). Måske skal der ventes på den gule lastbil med påskriften Hjælpevognsberedskabet K140-05 fra **Gb** eller måske kun fra **GI**.

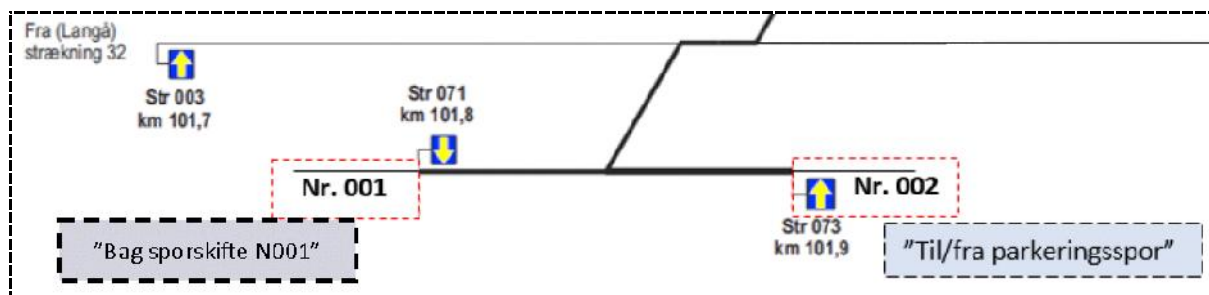

arriva Sikkerhedsmæssig driftsinformation 08/2021 Gyldig mandag 18. februar 2021 og indtil videre

Kl. 20 er der lys i AR 4089, og begge motorer er startede. Fra spor 98 på **mdt Str** shunter AT AR 4085 ud med kun liv i motoren i AR 4085 B, da A-vognens motor ikke kan starte. AR 4085 skal forsøge at trække AR 4089 væk.

(BL)

**KØREPLANER**

Ma 15/3 2021

**Fjerde udgave af TKV K 21**

**Mandag 15. marts 2021** trådte den fjerde udgave af TKV 21 i kraft. Filens navn er K21 TKV rett4 pr 15032021.pdf

Den kan downloades fra

**HJEM JERNBANEVIRKSOMHED KAPACITET OG UT TJENESTEKØREPLANER**

**Tjenestekøreplaner**

<https://www.bane.dk/da/Jernbanevirksomhed/Kapacitet/Tjenestekoereplaner>

Tidligere på året er det også udgivet nye udgaver af TKØ og TKS, der findes på samme oversigtsside.

**Standser DSB i Gp?**

Ifølge  standser der ingen DSB-tog i **Gp**, mens der i den per **mandag 15. marts 2021** gældende K21 TKV rett4 pr 15032021.pdf står angivet, at følgende DSB-tog (samtlige) skal standse i **Gp**:

Tog L 723 (Fa-Str)	10.05-05½	Daglig.
Tog L 726 (Str-Fa)	8.47-47½	Ma-Fr. Ikke 24/12, 25/12, 31/12, 1/1, 1/4 indtil 5/4, 30/4, 13/5 og 24/5.
Tog L 728 (Str-Fa)	8.47-47½	Lø og Sø. Også 24/12, 25/12, 31/12, 1/1, 1/4 indtil 5/4, 30/4, 13/5 og 24/5.
Tog L 731 (Fa-Str)	12.05-05½	Daglig.
Tog L 742 (Str-Fa)	12.47-47½	Ma-Fr. Ikke 24/12, 25/12, 31/12, 1/1, 1/4 indtil 5/4, 30/4, 13/5 og 24/5.
Tog L 744 (Str-Fa)	12.47-47½	Lø og Sø. Også 24/12, 25/12, 31/12, 1/1, 1/4 indtil 5/4, 30/4, 13/5 og 24/5.
Tog L 747 (Fa-Str)	16.05-05½	Daglig.
Tog L 750 (Str-Fa)	14.47-47½	Ma-Fr. Ikke 24/12, 25/12, 31/12, 1/1, 1/4 indtil 5/4, 30/4, 13/5 og 24/5.
Tog L 752 (Str-Fa)	14.47-47½	Lø og Sø. Også 24/12, 25/12, 31/12, 1/1, 1/4 indtil 5/4, 30/4, 13/5 og 24/5.
Tog L 763 (Fa-Str)	20.05-05½	Daglig.
Tog L 766 (Str-Fa)	18.47-47½	Ma-Fr. Ikke 24/12, 25/12, 31/12, 1/1, 1/4 indtil 5/4, 30/4, 13/5 og 24/5.
Tog L 768 (Str-Fa)	18.47-47½	Lø og Sø. Også 24/12, 25/12, 31/12, 1/1, 1/4 indtil 5/4, 30/4, 13/5 og 24/5.



At der køres med forskellige tognumre »Ma-Fr« og »Lø og Sø« skyldes, at tog »Lø og Sø« afgår fra **Str** minuttal 02 og »Ma-Fr« minuttal 03. Også i **Hm** og ankomsttiden til **Ho** er tiden et minut senere »Ma-Fr«. Der kunne nøjes med det halve antal tognumre mellem **Str** og **Fa**, hvis det ikke havde været for dette ene minut forskel i tiderne.

Da tog 726 og 723 kom til **Gp**, skete der følgende:

Tog 726 **standsede** 8.47-47½ (±0/±0), hvor tgf kiggede efter af- eller påstigende passagerer. *Ingen!*

Tog 723 **blæste igennem** kl. 10.05 (±0/+½) med mindst 100 km/t.!

(BL)

L 723 DSB Fredericia - Struer				L 726 DSB Struer - Fredericia			
Kører: FA - STR      Daglig.				Kører: STR - FA      Ma - Fr.			
Togart: FA - STR      MF				Togart: STR - FA      MF			
Hast km/t: FA - STR      180				Hast km/t: STR - FA      180			
L 723	Ank	Afg	X-tog	L 726	Ank	Afg	X-tog
Fredericia	-	8:46	FA	Struer	-	8:03	STR
Børkop	-	53	BK	Hjerm	8:09	09½	HM
Brejning	-	54½	BET	Holstebro	15½	17	HO
Vejle	9:01	9:04	VJ	Tvis	24½	27½	TS
Vejle Sygehus	05½	06	VJS	Åvlum	33	34	UU
Grejsdal	-	09½	GES	Vildbjerg	39½	40½	ID
Jelling	17	17½	JL	Skibbild	-	44½	IB
Gadbjerg	-	22	GG	Gødstrup	47	47½	GP
Give	29	29½	GW	Herning	53	58	HR
Thyregod	35	35½	TY	Kølkær	-	9:04	KE
Brande	42	42½	BB	Fasterholt	-	07½	FT
Fasterholt	-	47½	FT	Brande	9:12	13	BB
Kølkær	-	51	KE	Thyregod	19	20	TY
Herning	57	10:00	HR	Give	26	29	GW
Gødstrup	10:05	05½	GP	Gadbjerg	-	36	GG
Skibbild	-	08½	IB	Jelling	40½	41	JL
Vildbjerg	12½	13	ID	Grejsdal	-	49	GES
Åvlum	19	20	UU	Vejle Sygehus	52½	53	VJS
Tvis	-	27½	TS	Vejle	55	56½	VJ
Holstebro	34	35½	HO	Brejning	-	10:02½	BET
Hjerm	41½	42	HM	Børkop	-	04	BK
Struer	10:48	-	STR	Fredericia	10:13	-	FA

Kilde: TKV 21, gyldig **mandag 15. marts 2021** fra »K21 TKV rett4 pr 15032021.pdf«

Tog RA 5456 mellem Viborg og Aarhus H via Langå, afgang kl. 14:39, er aflyst. Vi henviser til næste afgang. Aflysningen skyldes personaleforhold. Vi beklager de gener, dette kan medføre. Mvh Arriva Tog.

Kilde: Arriva Tog, sms, **mandag 15. marts 2021** 12:31:47



Afgang



Tog RA 5455 mellem Aarhus H og Viborg via Langå, afgang kl. 13:25, er aflyst. Vi henviser til næste afgang. Aflysningen skyldes personaleforhold. Vi beklager de gener, dette kan medføre. Mvh Arriva Tog.



Afgang

Kilde: Arriva Tog, sms, **mandag 15. marts 2021** 12:34:01  
(BL)

Ti 16/3 2021

Tog RA 5413 mellem Bjerringbro og Viborg via Rødkærsbro, afg. kl. 07:11, kører den 16-03-2021 kun med et enkelt togsæt. Der indsættes en supplerende bus som køres af Papuga. Bussen kører direkte fra Bjerringbro til Viborg. Vi beklager de gener, dette kan medføre. Mvh Arriva Tog



Kilde: Arriva Tog, sms, **tirsdag 16. marts 2021** 06:11:42

Tog RA 95413 mellem Aarhus H og Struer via Langå, afgang kl. 06:23, er aflyst. Vi henviser til næste afgang. Aflysningen skyldes materielforhold. Vi beklager de gener, dette kan medføre. Mvh Arriva Tog.

Afgang

Kilde: Arriva Tog, sms, **tirsdag 16. marts 2021** 06:51:53

Tog RA 2861 mellem Stenstrup og Svendborg via Svendborg Vest, afgang kl. 18:16, er aflyst. Vi henviser til næste afgang. Aflysningen skyldes baneforhold. Vi beklager de gener, dette kan medføre. Mvh Arriva Tog.



Afgang

Kilde: Arriva Tog, sms, **tirsdag 16. marts 2021** 18:38:45

Tog RA 2860 mellem Svendborg og Stenstrup via Stenstrup Syd, afgang kl. 18:33, er aflyst. Vi henviser til næste afgang. Aflysningen skyldes baneforhold. Vi beklager de gener, dette kan medføre. Mvh Arriva Tog.



Afgang

Kilde: Arriva Tog, sms, **tirsdag 16. marts 2021** 18:42:08

Tog RA 2665 mellem Odense og Ringe via Årslev, afgang kl. 19:00, er aflyst. Vi henviser til næste afgang. Aflysningen skyldes afledte virkninger af baneforhold. Vi beklager de gener, dette kan medføre. Mvh Arriva Tog.



Afgang

Kilde: Arriva Tog, sms, **tirsdag 16. marts 2021** 19:01:57

Tog RA 4664 mellem Ringe og Odense via Hjallesø, afgang kl. 19:30, er aflyst. Vi henviser til næste afgang. Aflysningen skyldes afledte virkninger af baneforhold. Vi beklager de gener, dette kan medføre. Mvh Arriva Tog.



Afgang

Kilde: Arriva Tog, sms, **tirsdag 16. marts 2021** 19:05:35

(BL)

On 17/3 2021

Tog 4608 mellem Svendborg og Odense via Fruens Bøge, afgang kl. 05:03, er aflyst. Vi henviser til næste afgang. Aflysningen skyldes baneforhold. Vi beklager de gener, dette kan medføre. Mvh Arriva Tog.



Afgang

Kilde: Arriva Tog, sms, **onsdag 17. marts 2021** 05:51:54

Tog RA 4608 mellem Svendborg og Odense via Ringe, afgang kl. 05:03, er aflyst. Vi henviser til næste afgang. Aflysningen skyldes fejl på sporet. Vi beklager de gener, dette kan medføre. Mvh Arriva Tog.



Afgang

Kilde: Arriva Tog, sms, **onsdag 17. marts 2021** 05:52

Tog RA 5904 mellem Struer og Vejle via Herning, afgang kl. 05:01, er aflyst. Vi henviser til næste afgang. Aflysningen skyldes materielforhold. Vi beklager de gener, dette kan medføre. Mvh Arriva Tog.

Afgang

Kilde: Arriva Tog, sms, **onsdag 17. marts 2021** 05:54:49

Tog RX 5600 mellem Skanderborg og Aarhus H via Hørning, afgang kl. 06:33, er aflyst. Der indsættes bus. Aflysningen skyldes sporet er spærret af andet tog. Vær opmærksom på, at bussen kan være forsinket i forhold til den normale køreplan. Vi beklager de gener, dette kan medføre. Mvh Arriva Tog.



Kilde: Arriva Tog, sms, **onsdag 17. marts 2021** 06:02:44

Tog RA 5413 mellem Bjerringbro og Viborg via Rødkærsgade, afgang kl. 07:11, kører den 17-03-2021 kun med et enkelt togsæt. Der indsættes en supplerende bus som køres af Papuga. Bussen kører direkte fra Bjerringbro til Viborg. Vi beklager de gener, dette kan medføre. Mvh Arriva Tog



Kilde: Arriva Tog, sms, **onsdag 17. marts 2021** 06:15

Tog RX 5603 mellem Aarhus H og Skanderborg via Hørning, afgang kl. 05:48, er aflyst. Der indsættes bus. Aflysningen skyldes sporet er spærret af andet tog. Vær opmærksom på, at bussen kan være forsinket i forhold til den normale køreplan. Vi beklager de gener, dette kan medføre. Mvh Arriva Tog.



Kilde: Arriva Tog, sms, **onsdag 17. marts 2021** 06:14:07

Tog RX 5604 mellem Skanderborg og Aarhus H via Hørning, afgang kl. 07:33, er aflyst. Der indsættes bus, som køres af Papuga. Aflysningen skyldes sporet er spærret af andet tog. Vær opmærksom på, at bussen kan være forsinket i forhold til den normale køreplan. Vi beklager de gener, dette kan medføre. Mvh. Arriva Tog.



Kilde: Arriva Tog, sms, **onsdag 17. marts 2021** 06:18:24

Tog RX 5607 mellem Aarhus H og Skanderborg via Hørning, afgang kl. 06:49, er aflyst. Der indsættes bus, som køres af Papuga. Aflysningen skyldes sporet er spærret af andet tog. Vær opmærksom på, at bussen kan være forsinket i forhold til den normale køreplan. Vi beklager de gener, dette kan medføre. Mvh. Arriva Tog.



Kilde: Arriva Tog, sms, **onsdag 17. marts 2021** 06:21:24

Tog RA 5308 mellem Skanderborg og Aarhus H via Hørning, afgang kl. 08:03, er aflyst. Der indsættes bus, som køres af Papuga. Aflysningen skyldes sporet er spærret af andet tog. Vær opmærksom på, at bussen kan være forsinket i forhold til den normale køreplan. Vi beklager de gener, dette kan medføre. Mvh. Arriva Tog.



Kilde: Arriva Tog, sms, **onsdag 17. marts 2021** 06:23:55

Tog RA 5306 mellem Skanderborg og Aarhus H via Hørning, afgang kl. 07:03, er aflyst. Der indsættes bus, som køres af Papuga. Aflysningen skyldes sporet er spærret af andet tog. Vær opmærksom på, at bussen kan være forsinket i forhold til den normale køreplan. Vi beklager de gener, dette kan medføre. Mvh. Arriva Tog.



Kilde: Arriva Tog, sms, **onsdag 17. marts 2021** 06:24:56

Tog RA 5311 mellem Aarhus H og Skanderborg via Hørning, afgang kl. 06:19, er aflyst. Der indsættes bus, som køres af Horsens turist. Aflysningen skyldes sporet er spærret af andet tog. Vær opmærksom på, at bussen kan være forsinket i forhold til den normale køreplan. Vi beklager de gener, dette kan medføre. Mvh. Arriva Tog. Tog L 726 (Str-Fa) standsede i **Gp**, men det gjord tog L 723 (Fa-Str) IKKE!



Kilde: Arriva Tog, sms, **onsdag 17. marts 2021** 06:32:56

Tog RA 5317 mellem Aarhus H og Skanderborg via Hørning, afgang kl. 07:19, er aflyst. Der indsættes bus, som køres af Papuga. Aflysningen skyldes sporet er spærret af andet tog. Vær opmærksom på, at bussen kan være forsinket i forhold til den normale køreplan. Vi beklager de gener, dette kan medføre. Mvh. Arriva Tog.



Kilde: Arriva Tog, sms, **onsdag 17. marts 2021** 06:36:45

Tog RA 5118 mellem Skjern og Varde via Tistrup, afgang kl. 07:45, er aflyst. Vi henviser til næste afgang. Aflysningen skyldes afledte virkninger af at sporet er spærret af et andet tog. Vi beklager de gener, dette kan medføre. Mvh Arriva Tog.



Kilde: Arriva Tog, sms, **onsdag 17. marts 2021** 06:39:01

Tog RA 5119 mellem Varde og Skjern via Tistrup, afgang kl. 08:29, er aflyst. Vi henviser til næste afgang. Aflysningen skyldes afledte virkninger af sporet er spærret af et andet tog. Vi beklager de gener, dette kan medføre. Mvh Arriva Tog.



Kilde: Arriva Tog, sms, **onsdag 17. marts 2021** 06:41:05

Tog RX 5611 mellem Aarhus H og Skanderborg via Hørning, afgang kl. 07:49, er aflyst. Der indsættes bus, som køres af Horsens Turist. Aflysningen skyldes sporet er spærret af andet tog. Vær opmærksom på, at bussen kan være forsinket i forhold til den normale køreplan. Vi beklager de gener, dette kan medføre. Mvh. Arriva Tog.



Kilde: Arriva Tog, sms, **onsdag 17. marts 2021** 06:42:20

Tog RA 5913 mellem Vejle og Struer via Herning, afgang kl. 07:04, er aflyst. Der indsættes bus, som køres af Viking Bus. Aflysningen skyldes materielforhold. Vær opmærksom på, at bussen kan være forsinket i forhold til den normale køreplan. Vi beklager de gener, dette kan medføre. Mvh. Arriva Tog.



Kilde: Arriva Tog, sms, **onsdag 17. marts 2021** 06:51:01

Tog RA 95406 mellem Struer og Aarhus H via Langå, planlagt ankomst til Aarhus H kl. 07:18, er i øjeblikket ca. 17 minutter forsinket. Forsinkelsen skyldes afledte virkninger af spærret spor. Vi beklager de gener, dette kan medføre. Mvh. Arriva Tog.

Kilde: Arriva Tog, sms, **onsdag 17. marts 2021** 06:56:11

Tog RX 5612 mellem Skanderborg og Aarhus H via Hørning, afgang kl. 09:33, er aflyst. Der indsættes bus, som køres af Viking Bus. Aflysningen skyldes sporet er spærret af andet tog. Vær opmærksom på, at bussen kan være forsinket i forhold til den normale køreplan. Vi beklager de gener, dette kan medføre. Mvh. Arriva Tog.



Kilde: Arriva Tog, sms, **onsdag 17. marts 2021** 07:14:22

Tog RA 5621 mellem Aarhus H og Skanderborg via Hørning, afgang kl. 08:19, er aflyst. Der indsættes bus, som køres af Papuga. Aflysningen skyldes sporet er spærret af andet tog. Vær opmærksom på, at bussen kan være forsinket i forhold til den normale køreplan. Vi beklager de gener, dette kan medføre. Mvh. Arriva Tog.



Kilde: Arriva Tog, sms, **onsdag 17. marts 2021** 07:31:49

Tog RX 5608 mellem Skanderborg og Aarhus H via Hørning, afgang kl. 08:33, er aflyst. Der indsættes bus, som køres af Horsens Turist. Aflysningen skyldes sporet er spærret af andet tog. Vær opmærksom på, at bussen kan være forsinket i forhold til den normale køreplan. Vi beklager de gener, dette kan medføre. Mvh. Arriva Tog.



Kilde: Arriva Tog, sms, **onsdag 17. marts 2021** 07:33:15

Tog RA 5619 mellem Aarhus H og Skanderborg via Hørning, afgang kl. 09:49, er aflyst. Der indsættes bus, som køres af Vikingbus. Aflysningen skyldes sporet er spærret af andet tog. Vær opmærksom på, at bussen kan være forsinket i forhold til den normale køreplan. Vi beklager de gener, dette kan medføre. Mvh. Arriva Tog.



Kilde: Arriva Tog, sms, **onsdag 17. marts 2021** 08:53

Tog RA 5310 mellem Skanderborg og Aarhus H via Hørning, afgang kl. 09:05, er aflyst. Der indsættes bus, som køres af Papuga. Aflysningen skyldes sporet er spærret af andet tog. Vær opmærksom på, at bussen kan være forsinket i forhold til den normale køreplan. Vi beklager de gener, dette kan medføre. Mvh. Arriva Tog.



Kilde: Arriva Tog, sms, **onsdag 17. marts 2021** 08:02:22

Tog RX 5615 mellem Aarhus H og Skanderborg via Hørning, afgang kl. 08:49, er aflyst. Der indsættes bus, som køres af Vikingbus. Aflysningen skyldes sporet er spærret af andet tog. Vær opmærksom på, at bussen kan være forsinket i forhold til den normale køreplan. Vi beklager de gener, dette kan medføre. Mvh. Arriva Tog.



Kilde: Arriva Tog, sms, **onsdag 17. marts 2021** 08:02:39

Tog RA 5327 mellem Aarhus H og Skanderborg via Hørning, afgang kl. 09:19, er aflyst. Der indsættes bus, som køres af Horsens turist. Aflysningen skyldes sporet er spærret af andet tog. Vær opmærksom på, at bussen kan være forsinket i forhold til den normale køreplan. Vi beklager de gener, dette kan medføre. Mvh. Arriva Tog.



Kilde: Arriva Tog, sms, **onsdag 17. marts 2021** 08:17:31

Tog RA 5619 mellem Aarhus H og Skanderborg via Hørning, afgang kl. 09:49, er aflyst. Der indsættes bus, som køres af Vikingbus. Aflysningen skyldes sporet er spærret af andet tog. Vær opmærksom på, at bussen kan være forsinket i forhold til den normale køreplan. Vi beklager de gener, dette kan med medføre. Mvh. Arriva Tog.



Kilde: Arriva Tog, sms, **onsdag 17. marts 2021** 08:51:07

Tog RA 5314 mellem Skanderborg og Aarhus H via Hørning, afgang kl. 10:03, er aflyst. Der indsættes bus, som køres af Horsens turist. Aflysningen skyldes sporet er spærret af andet tog. Vær opmærksom på, at bussen kan være forsinket i forhold til den normale køreplan. Vi beklager de gener, dette kan med medføre. Mvh. Arriva Tog.



Kilde: Arriva Tog, sms, **onsdag 17. marts 2021** 09:14:15

Tog RA 5333 mellem Aarhus H og Skanderborg via Hørning, afgang kl. 10:19, er aflyst. Der indsættes bus, som køres af Vikingbus. Aflysningen skyldes sporet er spærret af andet tog. Vær opmærksom på, at bussen kan være forsinket i forhold til den normale køreplan. Vi beklager de gener, dette kan med medføre. Mvh. Arriva Tog



Kilde: Arriva Tog, sms, **onsdag 17. marts 2021** 09:32:15

Tog RX 5616 mellem Skanderborg og Aarhus H via Hørning, afgang kl. 10:33, er aflyst. Der indsættes bus, som køres af Papuga. Aflysningen skyldes sporet er spærret af andet tog. Vær opmærksom på, at bussen kan være forsinket i forhold til den normale køreplan. Vi beklager de gener, dette kan med medføre. Mvh. Arriva Tog.



Kilde: Arriva Tog, sms, **onsdag 17. marts 2021** 09:34:14

Tog RX 5623 mellem Aarhus H og Skanderborg via Hørning, afgang kl. 10:49, er aflyst. Der indsættes bus, som køres af Papuga. Aflysningen skyldes sporet er spærret af andet tog. Vær opmærksom på, at bussen kan være forsinket i forhold til den normale køreplan. Vi beklager de gener, dette kan med medføre. Mvh. Arriva Tog.



Kilde: Arriva Tog, sms, **onsdag 17. marts 2021** 09:33:26

Tog RA 5339 mellem Aarhus H og Skanderborg via Hørning, afgang kl. 11:19, er aflyst. Der indsættes bus, som køres af Papuga. Aflysningen skyldes sporet er spærret af andet tog. Vær opmærksom på, at bussen kan være forsinket i forhold til den normale køreplan. Vi beklager de gener, dette kan med medføre. Mvh. Arriva Tog.



Kilde: Arriva Tog, sms, **onsdag 17. marts 2021** 10:02:31

Tog RA 5320 mellem Skanderborg og Aarhus H via Hørning, afgang kl. 11:03, er aflyst. Der indsættes bus, som køres af Vikingbus. Aflysningen skyldes sporet er spærret af andet tog. Vær opmærksom på, at bussen kan være forsinket i forhold til den normale køreplan. Vi beklager de gener, dette kan med medføre. Mvh. Arriva Tog.



Kilde: Arriva Tog, sms, **onsdag 17. marts 2021** 10:04:04

Tog RX 5620 mellem Skanderborg og Aarhus H via Hørning, afgang kl. 11:33, er aflyst. Der indsættes bus, som køres af Papuga. Aflysningen skyldes sporet er spærret af andet tog. Vær opmærksom på, at bussen kan være forsinket i forhold til den normale køreplan. Vi beklager de gener, dette kan med medføre. Mvh. Arriva Tog.



Kilde: Arriva Tog, sms, **onsdag 17. marts 2021** 10:31:41

Tog RA 5061 mellem Esbjerg og Ribe via Bramming, afgang kl. 15:14, er aflyst. Vi henviser til næste afgang. Aflysningen skyldes materielforhold. Vi beklager de gener, dette kan medføre. Mvh Arriva Tog.

Afgang

Kilde: Arriva Tog, sms, **onsdag 17. marts 2021** 15:28:59

Tog RA 5062 mellem Ribe og Esbjerg via Bramming, afgang kl. 15:54, er aflyst. Vi henviser til næste afgang. Aflysningen skyldes materielforhold. Vi beklager de gener, dette kan medføre. Mvh Arriva Tog.

Afgang

Kilde: Arriva Tog, sms, **onsdag 17. marts 2021** 15:33:11

(BL)

Tog RA 5505 mellem Struer og Thisted via Hurup Thy, afgang kl. 05:18, er aflyst. Vi henviser til næste afgang. Aflysningen skyldes materielproblemer. Vi beklager de gener, dette kan medføre. Mvh Arriva Tog.

Kilde: Arriva Tog, sms, **torsdag 18. marts 2021 05:24:01**

Afgang 

Tog RA 5404 mellem Viborg og Aarhus H via Langå, afgang kl. 05:33, er aflyst. Vi henviser til næste afgang. Aflysningen skyldes signalproblemer. Vi beklager de gener, dette kan medføre. Mvh Arriva Tog.

Kilde: Arriva Tog, sms, **torsdag 18. marts 2021 05:57:51**

Afgang 

Tog RA 95417 mellem Aarhus H og Viborg via Langå, afgang kl. 06:54, er aflyst. Vi henviser til næste afgang. Aflysningen skyldes signalproblemer. Vi beklager de gener, dette kan medføre. Mvh Arriva Tog.

Kilde: Arriva Tog, sms, **torsdag 18. marts 2021 06:09:14**

Afgang 

Tog RA 5413 mellem Bjerringbro og Viborg via Rødkærsbro, afg. kl. 07:11, kører den 18-03-2021 kun med et enkelt togsæt. Der indsættes en supplerende bus som køres af Papuga. Bussen kører direkte fra Bjerringbro til Viborg. Vi beklager de gener, dette kan medføre. Mvh Arriva Tog

Kilde: Arriva Tog, sms, **torsdag 18. marts 2021 06:12:45**



Tog RA 5504 mellem Thisted og Struer via Hurup Thy, afgang kl. 06:42, er aflyst. Der indsættes bus, som køres af Venø Bussen. Aflysningen skyldes materielforhold. Vær opmærksom på, at bussen kan være forsinket i forhold til den normale køreplan. Vi beklager de gener, dette kan med medføre. Mvh. Arriva Tog.

Kilde: Arriva Tog, sms, **torsdag 18. marts 2021 06:16:05**



Tog RA 5411 mellem Bjerringbro og Viborg via Rødkærsbro, afgang kl. 06:41, er aflyst. Vi henviser til næste afgang. Aflysningen skyldes signalproblemer. Vi beklager de gener, dette kan medføre. Mvh Arriva Tog.

Kilde: Arriva Tog, sms, **torsdag 18. marts 2021 06:43:13**

Afgang 

Tog RA 5416 mellem Struer og Aarhus H via Viborg, afgang kl. 06:41, er aflyst. Vi henviser til næste afgang. Aflysningen skyldes signalproblemer. Vi beklager de gener, dette kan medføre. Mvh Arriva Tog.

Kilde: Arriva Tog, sms, **torsdag 18. marts 2021 07:06:52**

Afgang 

Tog RA 5423 mellem Aarhus H og Struer via Viborg, afgang kl. 07:55, er aflyst. Der indsættes bus fra Aarhus H kl. 08:00, som køres af VikingBus. Der indsættes også bus fra Viborg kl. 09:04, som køres af Skave Turistfart. Aflysningen skyldes signalproblemer. Vær opmærksom på, at bussen kan være forsinket i forhold til den normale køreplan. Vi beklager de gener, dette kan medføre. Mvh. Arriva Tog.

Kilde: Arriva Tog, sms, **torsdag 18. marts 2021 07:30:30**



Tog RA 5424 mellem Viborg og Bjerringbro via Rødkærsbro, afgang kl. 09:09, er aflyst. Vi henviser til næste afgang. Aflysningen skyldes signalproblemer. Vi beklager de gener, dette kan medføre. Mvh Arriva Tog.

Kilde: Arriva Tog, sms, **torsdag 18. marts 2021 08:31:14**

Afgang 

Tog RA 5425 mellem Bjerringbro og Viborg via Rødkærsbro, afgang kl. 09:13, er aflyst. Vi henviser til næste afgang. Aflysningen skyldes signalproblemer. Vi beklager de gener, dette kan medføre. Mvh Arriva Tog.

Kilde: Arriva Tog, sms, **torsdag 18. marts 2021 08:34:29**

Afgang 

Tog RA 5437 mellem Aarhus H og Viborg via Langå, afgang kl. 10:25, er aflyst. Vi henviser til næste afgang. Aflysningen skyldes materielforhold. Vi beklager de gener, dette kan medføre. Mvh Arriva Tog.

Kilde: Arriva Tog, sms, **torsdag 18. marts 2021 10:41:18**

Afgang 

Tog RA 5438 mellem Viborg og Aarhus H via Langå, afgang kl. 11:39, er aflyst. Vi henviser til næste afgang. Aflysningen skyldes materielforhold. Vi beklager de gener, dette kan medføre. Mvh Arriva Tog.

Kilde: Arriva Tog, sms, **torsdag 18. marts 2021** 10:44:09

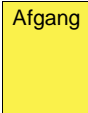

Tog 131 mellem Varde og Nr. Nebel via Oksbøl, afgang kl. 12:03, er aflyst. Der indsættes bus, som køres af VikingBus. Aflysningen skyldes materielforhold. Vær opmærksom på, at bussen kan være forsinket i forhold til den normale køreplan. Vi beklager de gener, dette kan medføre. Mvh. Arriva Tog.

Kilde: Arriva Tog, sms, **torsdag 18. marts 2021** 11:08:51



Tog 132 mellem Nr. Nebel og Varde via Oksbøl, afgang kl. 12:56, er aflyst. Der indsættes bus, som køres af De Blå Busser. Aflysningen skyldes materielforhold. Vær opmærksom på, at bussen kan være forsinket i forhold til den normale køreplan. Vi beklager de gener, dette kan medføre. Mvh. Arriva Tog.

Kilde: Arriva Tog, sms, **torsdag 18. marts 2021** 11:32:22



Tog RA 5459 mellem Aarhus og Struer aflyst.

Kilde: Arriva Tog, sms, **torsdag 18. marts 2021** 14:28:42 & 14:33:26

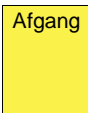

Tog RA 5459 mellem Aarhus og Struer via Langå, afgang kl. 13:54, er aflyst. Der indsættes rettidig bus fra Viborg kl.15.04 mod Struer, som køres af Mortens Busser. Passagerer fra Aarhus til Viborg henvises til næste afgang. Aflysningen skyldes materielforhold. Vær opmærksom på, at bussen kan være forsinket i forhold til den normale køreplan. Vi beklager de gener, dette kan medføre. Mvh. Arriva Tog.

Kilde: Arriva Tog, sms, **torsdag 18. marts 2021** 14:38:41



Tog RA 4653 mellem Odense og Svendborg via Ringe, afgang kl. 16:13, er aflyst. Vi henviser til næste afgang. Aflysningen skyldes materielforhold. Vi beklager de gener, dette kan medføre. Mvh Arriva Tog.

Kilde: Arriva Tog, sms, **torsdag 18. marts 2021** 16:32:43

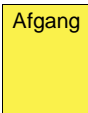

Tog RA 4656 mellem Svendborg og Odense via Ringe, afgang kl. 17:03, er aflyst. Vi henviser til næste afgang. Aflysningen skyldes materielforhold. Vi beklager de gener, dette kan medføre. Mvh Arriva Tog.

Kilde: Arriva Tog, sms, **torsdag 18. marts 2021** 16:35:01  
(BL)

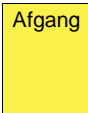

Fr 19/3 2021

Tog RA 5413 mellem Bjerringbro og Viborg via Rødkærsbro, afg. kl. 07:11, kører den 19-03-2021 kun med et enkelt togsæt. Der indsættes en supplerende bus som køres af Papuga. Bussen kører direkte fra Bjerringbro til Viborg. Vi beklager de gener, dette kan medføre. Mvh Arriva Tog

Kilde: Arriva Tog, sms, **fredag 19. marts 2021** 06:11:17



Tog RA 5513 mellem Struer og Thisted via Hurup Thy, afgang kl. 07:10, er aflyst. Der indsættes bus, som køres af Venø Bussen. Aflysningen skyldes materielforhold. Vær opmærksom på, at bussen kan være forsinket i forhold til den normale køreplan. Vi beklager de gener, dette kan medføre. Mvh. Arriva Tog.

Kilde: Arriva Tog, sms, **fredag 19. marts 2021** 06:25:36



Tog RA 5518 mellem Thisted og Struer via Hurup Thy, afgang kl. 08:42, er aflyst. Der indsættes bus, som køres af Venø Bussen. Aflysningen skyldes materielforhold. Vær opmærksom på, at bussen kan være forsinket i forhold til den normale køreplan. Vi beklager de gener, dette kan medføre. Mvh. Arriva Tog.

Kilde: Arriva Tog, sms, **fredag 19. marts 2021** 06:30:32



Tog 5958 mellem Herning og Vejle via Give, afg. kl. 15:58, kører den 19-03-2021 kun med et enkelt togsæt. Der indsættes en supplerende bus som køres af Vikingbus. Bussen kører direkte fra Herning til Vejle. Vi beklager de gener, dette kan medføre. Mvh Arriva Tog



Kilde: Arriva Tog, sms, **fredag 19. marts 2021** 13.31:16

Tog 5949 mellem Vejle og Herning via Give, afg. kl. 16:04, kører den 19-03-2021 kun med et enkelt togsæt. Der indsættes en supplerende bus som køres af Vikingbus. Bussen kører direkte fra Vejle til Herning. Vi beklager de gener, dette kan medføre. Mvh Arriva Tog



Kilde: Arriva Tog, sms, **fredag 19. marts 2021** 13.33:29

Tog 5350 mellem Silkeborg og Aarhus H via Skanderborg, afg. kl. 15:35, kører den 19-03-2021 kun med et enkelt togsæt. Der indsættes en supplerende bus som køres af Silkebus. Bussen kører direkte fra Silkeborg til Aarhus H. Vi beklager de gener, dette kan medføre. Mvh Arriva Tog



Kilde: Arriva Tog, sms, **fredag 19. marts 2021** 13:36:44

Tog 5357 mellem Aarhus H og Silkeborg via Skanderborg, afg. kl. 14:19, kører den 19-03-2021 kun med et enkelt togsæt. Der indsættes en supplerende bus som køres af Vikingbus. Bussen kører direkte fra Aarhus H til Silkeborg. Vi beklager de gener, dette kan medføre. Mvh Arriva Tog



Kilde: Arriva Tog, sms, **fredag 19. marts 2021** 13:41:23

Tog 5352 mellem Silkeborg og Aarhus H via Skanderborg, afg. kl. 14:42, kører den 20-03-2021 kun med et enkelt togsæt. Der indsættes en supplerende bus som køres af Vikingbus. Bussen kører direkte fra Silkeborg til Aarhus H. Vi beklager de gener, dette kan medføre. Mvh Arriva Tog



Kilde: Arriva Tog, sms, **fredag 19. marts 2021** 15:55:29

(BL)

Lø 20/3 2021

Tog RA 4617 mellem Odense og Svendborg via Ringe, afgang kl. 07:13, er aflyst. Vi henviser til næste afgang. Aflysningen skyldes materielforhold. Vi beklager de gener, dette kan medføre. Mvh Arriva Tog.

Afgang

Kilde: Arriva Tog, sms, **lørdag 20. marts 2021** 07:16:55

Tog RA 4620 mellem Svendborg og Odense via Ringe, afgang kl. 08:03, er aflyst. Vi henviser til næste afgang. Aflysningen skyldes materielforhold. Vi beklager de gener, dette kan medføre. Mvh Arriva Tog.

Afgang

Kilde: Arriva Tog, sms, **lørdag 20. marts 2021** 07:18:20

Tog 5359 mellem Aarhus H og Silkeborg via Skanderborg, afg. kl. 14:30, kører den 20-03-2021 kun med et enkelt togsæt. Der indsættes en supplerende bus som køres af Vikingbus. Bussen kører direkte fra Aarhus H til Silkeborg. Vi beklager de gener, dette kan medføre. Mvh Arriva Tog



Kilde: Arriva Tog, sms, **lørdag 20. marts 2021** 13:30:35

Tog 5363 mellem Aarhus H og Silkeborg via Skanderborg, afg. kl. 15:30, kører den 20-03-2021 kun med et enkelt togsæt. Der indsættes en supplerende bus som køres af Vikingbus. Bussen kører direkte fra Aarhus H til Silkeborg. Vi beklager de gener, dette kan medføre. Mvh Arriva Tog



Kilde: Arriva Tog, sms, **lørdag 20. marts 2021** 14:30:49

Togbus 15464 mellem Langå og Aarhus erstattes af bus fra Papuga. Afgang fra Langå kl. 15.49.



Kilde: Arriva Tog, sms, **lørdag 20. marts 2021** 15:50:45

(BL)

Sø 21/3 2021

Tog 5352 mellem Silkeborg og Aarhus H via Skanderborg, afg. kl. 14:42, kører den 21-03-2021 kun med et enkelt togsæt. Der indsættes en supplerende bus som køres af Vikingbus. Bussen kører direkte fra Silkeborg til Aarhus H. Vi beklager de gener, dette kan medføre. Mvh Arriva Tog



Kilde: Arriva Tog, sms, **søndag 21. marts 2021** 13:43:33

Tog 5363 mellem Aarhus H og Silkeborg via Skanderborg, afg. kl. 15:30, kører den 21-03-2021 kun med et enkelt togsæt. Der indsættes en supplerende bus som køres af Vikingbus. Bussen kører direkte fra Aarhus H til Silkeborg. Vi beklager de gener, dette kan medføre. Mvh Arriva Tog



Kilde: Arriva Tog, sms, **søndag 21. marts 2021** 14:31:22

Tog 5949 mellem Vejle og Herning via Give, afg. kl. 16:04, kører den 21-03-2021 kun med et enkelt togsæt. Der indsættes en supplerende bus som køres af Vikingbus. Bussen kører direkte fra Vejle til Herning. Vi beklager de gener, dette kan medføre. Mvh Arriva Tog



Kilde: Arriva Tog, sms, **søndag 21. marts 2021** 15:07:38

Tog RA 4668 mellem Svendborg og Odense via Ringe, afgang kl. 20:03, er aflyst. Vi henviser til næste afgang. Aflysningen skyldes materielforhold. Vi beklager de gener, dette kan medføre. Mvh Arriva Tog.

Afgang

Kilde: Arriva Tog, sms, **søndag 21. marts 2021** 20:37:20

Tog RA 2673 mellem Odense og Ringe via Årslev, afgang kl. 21:00, er aflyst. Vi henviser til næste afgang. Aflysningen skyldes materielforhold. Vi beklager de gener, dette kan medføre. Mvh Arriva Tog.

Afgang

Kilde: Arriva Tog, sms, **søndag 21. marts 2021** 20:40:22

Tog RA 2672 mellem Ringe og Odense via Årslev, afgang kl. 21:33, er aflyst. Vi henviser til næste afgang. Aflysningen skyldes materielforhold. Vi beklager de gener, dette kan medføre. Mvh Arriva Tog.

Afgang

Kilde: Arriva Tog, sms, **søndag 21. marts 2021** 20:42:51

### I uge 11 blev der aflyst 71 tog

Det er ti tog i gennemsnit hver dag. **Onsdag 17. marts 2021** blev der aflyst 34 tog. (BL)

**TRÆKKRAFT**  
**GODSVOGNE**  
**PERSONVOGNE**  
**TOGSÆT**  
**S-TOG**

**METRO**

On 17/3 2021

Det bliver ikke på årets første efterårsdag men snarere 2022s første dag, at Odense Letbane kommer i drift.

## Letbaneåbning forsinkes i adskillige måneder

I en orientering til ministeren meddeler Odense Letbane, at hovedentreprenøren på grund af coronapandemien ikke kan overholde tidsplanerne

**INFRASTRUKTUR** Driftsstarten på Odense Letbane bliver udskudt fra 1. september 2021 til omkring årsskiftet 2021/22.

Det meddeler Odense Letbane P/S i en orientering til Trans-

portudvalgets ifølge Transportminister Benny Engelbrecht. Forklaringen er, at letbaneselskabet kan konstatere, at hovedentreprenøren, spanske Comsa, ikke kan leve op til den aftalte

tidsplan for overdragelse af transportsystemet, grundet en følger virkning af coronapandemien.

...

Kilde: [Licitation](#), **onsdag 17. marts 2021**, side 2 (JSL via BL)



**FÆRGER  
VETERANMATERIEL OSV.  
SPECIALKØRETØJER  
SKROTBUNKEN**

**FASTE ANLÆG**

Ma 15/2 2021 – sø 21/3 2021

**Mange rettelsesblade til TIB-S**

Er man interesseret i faste anlæg, sker der meget for tiden. Download fra [https://www.bane.dk/da/Jernbanevirksomhed/Sikkerhed/Trafikale-regler/SR/TIB\\_S\\_TIBS\\_15032021.pdf](https://www.bane.dk/da/Jernbanevirksomhed/Sikkerhed/Trafikale-regler/SR/TIB_S_TIBS_15032021.pdf). Ved i venstre side på Adobe Acrobat Reader DC i klikke på  Bogmærke i **TIB-S**, kan det ses **Rettelse TIB-S med gyldighed 15.03.2021**

 **Indholdsfortegnelse**

 **Strækning 32**

 **Strækning 33**



Vælg, hvad det kunne være spændende at læse om anlægget, før det ændres eller nedlægges, eller efter det nye er taget i brug, hvis interessen er al det nye. Det er nødvendigt at slå op i **TIB-S** – om end ikke daglig – så en-to gange om ugen for at følge udviklingen. Linket er:

**BORGER**

**LEVERANDØR**

**JERNBANEVIRKSOMHED**







**Sikkerhed**

Kapacitet og UT

Netredegørelser

LA Strækningsinformation

**HJEM · JERNBANEVIRKSOMHED · SIKKERHED · TRAFIKALE REGLER · SR · TIB-S**

NAVN	GYLDIG FRA	GYLDIG TIL	DOWNLOAD
B. RETTELSE TIB-S 15.02.2021	15.02.2021	15.03.2021	HENT PDF 
C. RETTELSE TIB-S 01.03.2021	01.03.2021	29.03.2021	HENT PDF 
D. RETTELSE TIB-S 01.03.2021	01.03.2021	29.03.2021	HENT PDF 
E. RETTELSE TIB-S 15.03.2021	15.03.2021	19.04.2021	HENT PDF 
F. RETTELSE TIB-S 21.03.2021	21.03.2021	18.04.2021	HENT PDF 
H. TIB-S 15.03.2021	15.03.2021	20.03.2021	HENT PDF 
I. TIB-S 21.03.2021	21.03.2021		HENT PDF 

(BL)

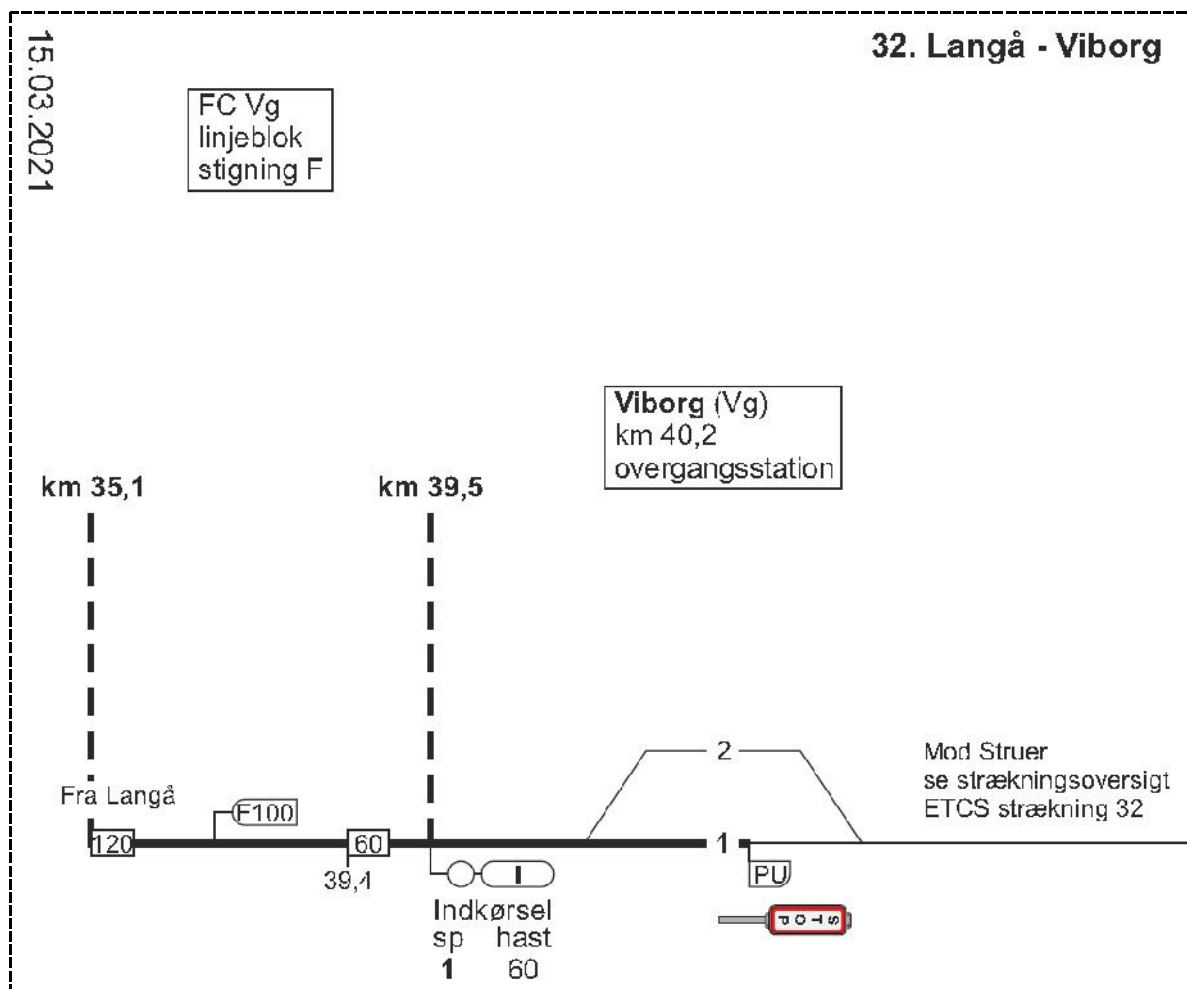

Kilde: TIB-S, 32. Lg-Vg, side 695-8, rettelsesblad 1860, mandag 15. marts 2021

## Strækning 32, Viborg. Kørsel over systemgrænsen

### 1. Baggrund

Ibrugtagningen af det nye ERTMS signalsystem på strækning 32 (Langå-Struer) vil af hensyn til strækningens beskaffenhed, foretages som en trinvis udrulning. Det er derfor nødvendigt at etablere et midlertidigt transitionsområde i Viborg. Det betyder, at der i en kortere periode skal køres efter både ydre signaler jf. SR og efter førerrumssignal jf. ORF i Viborg. Skiftet mellem kørselsformerne sker, mens toget holder stille ved perron.

Der vil ikke være nogen teknisk afhængighed mellem det eksisterende sikringsanlæg og det nye ERTMS-signalsystem.

Viborgs udstyrelse med signaler, mærker mv. fremgår af bilag 1.

### 2. Ændringer i Viborg

#### 2.1. Generelt

Viborg opdeles således, at tog mod Ravnstrup skal anvende spor 1, og tog mod Rindsholm skal anvende spor 2. Dog kan tog, der kommer fra Rindsholm, også vende i spor 1 og køre retur mod Rindsholm.

Sidesporet må ikke benyttes.

Trafiklederen skal sikre, at der ikke er indkoblet automatisk ruteindstilling i Viborg.

...

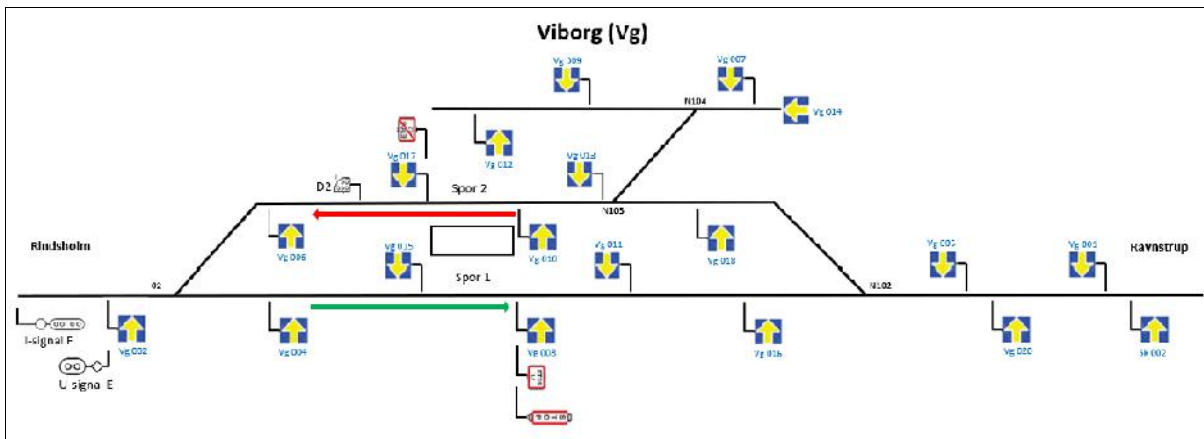

Bilag 1 – Skematisk oversigt over Viborg

Kilde: **SR-ORF – Supplerende Sikkerhedsbestemmelser**, SR-ORF SSB 804-2021, side 1 & 7  
 Offentliggjort: 06.01.2021. Gyldig fra: 15.03.2021. Gyldig til: 28.03.2021

Rettelsesblade 301-310 til Strækningsoversigt ETCS 15032021

# Strækningsoversigt ETCS

32 Vg-Str

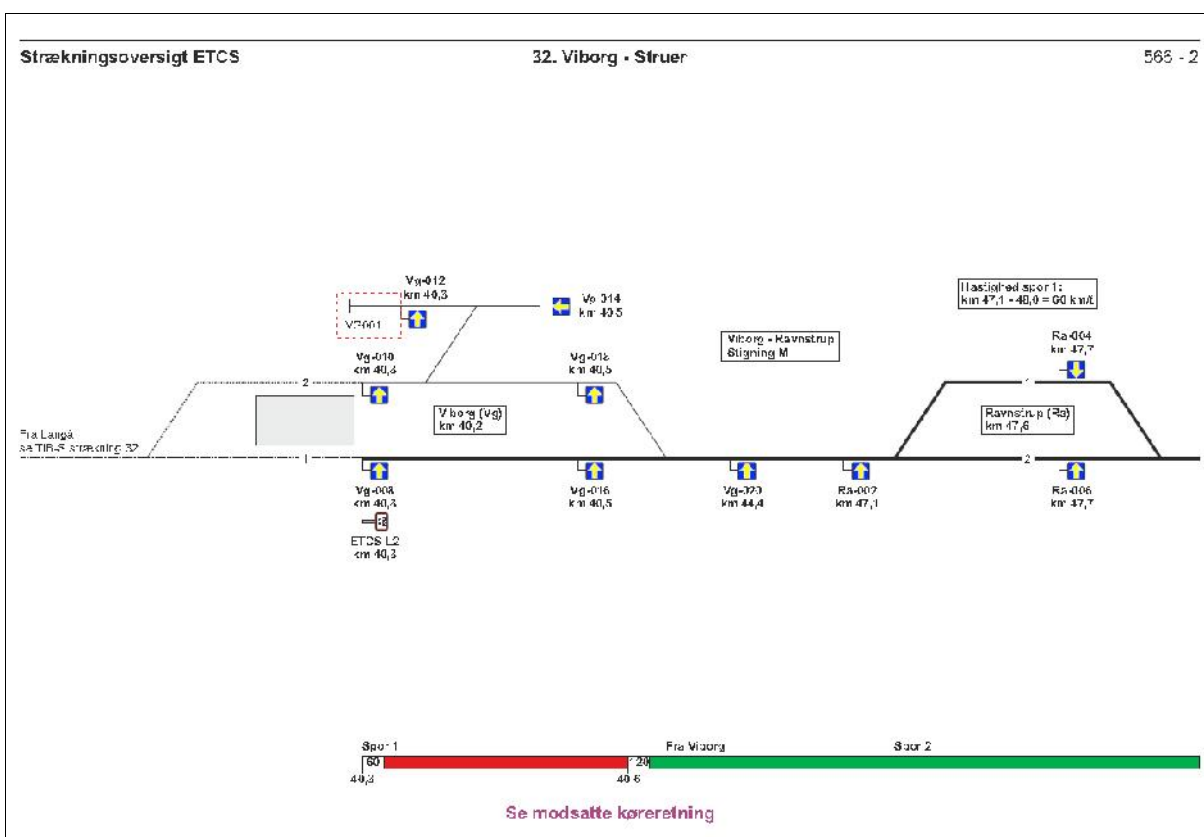

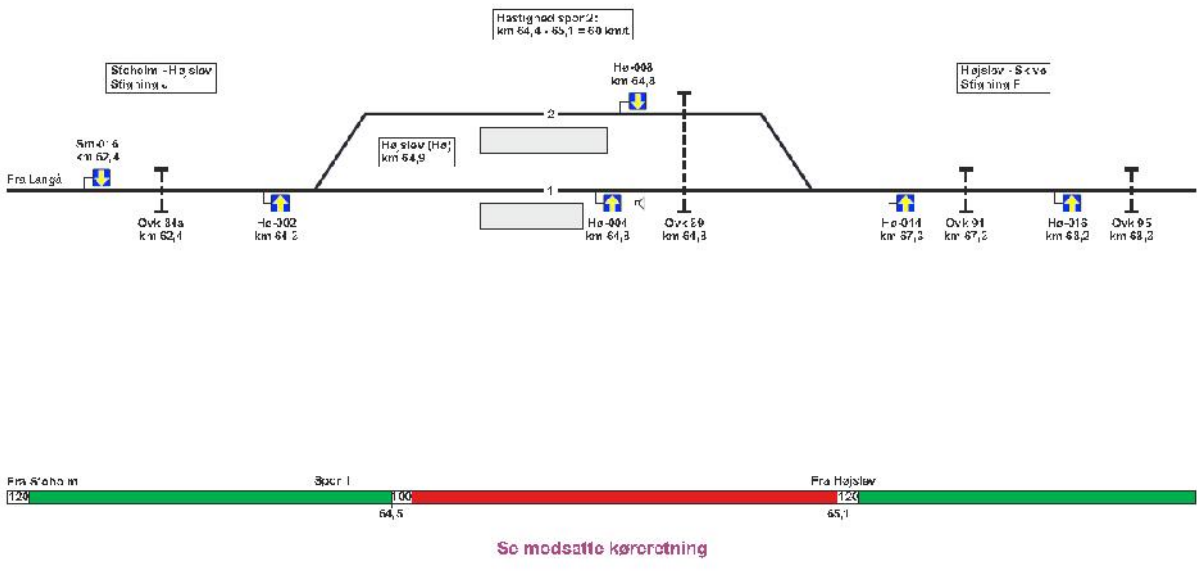
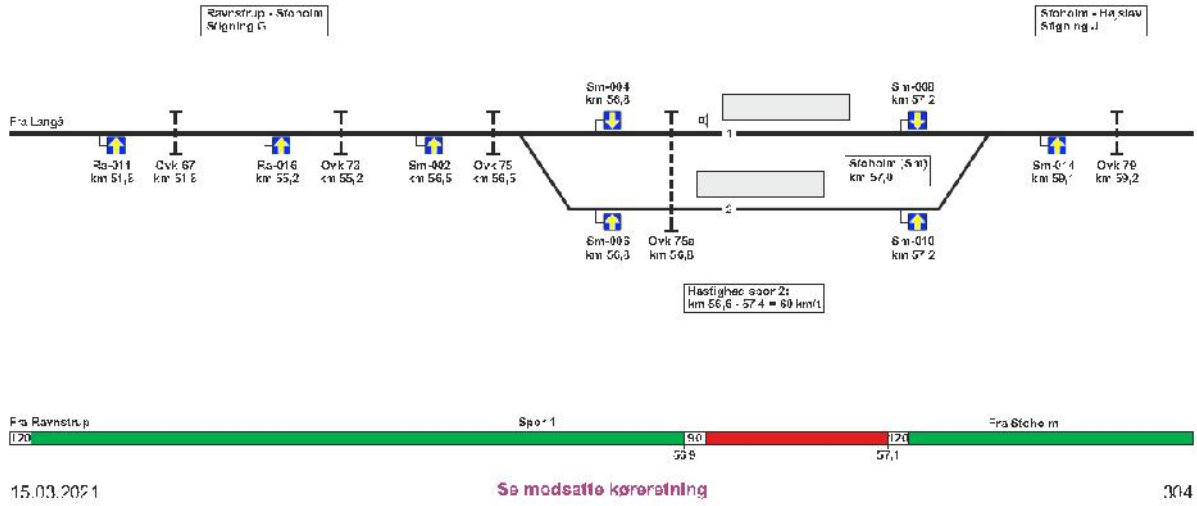

## 32. Str-Vg

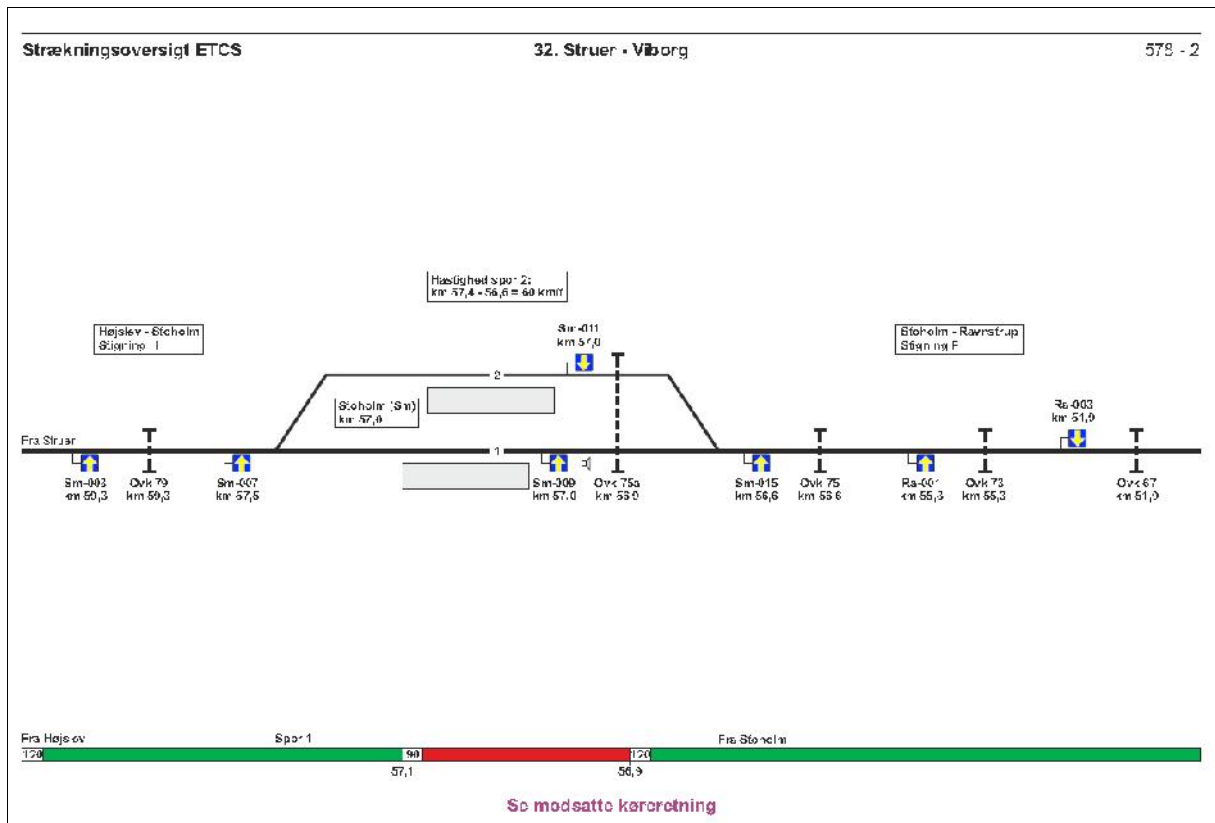
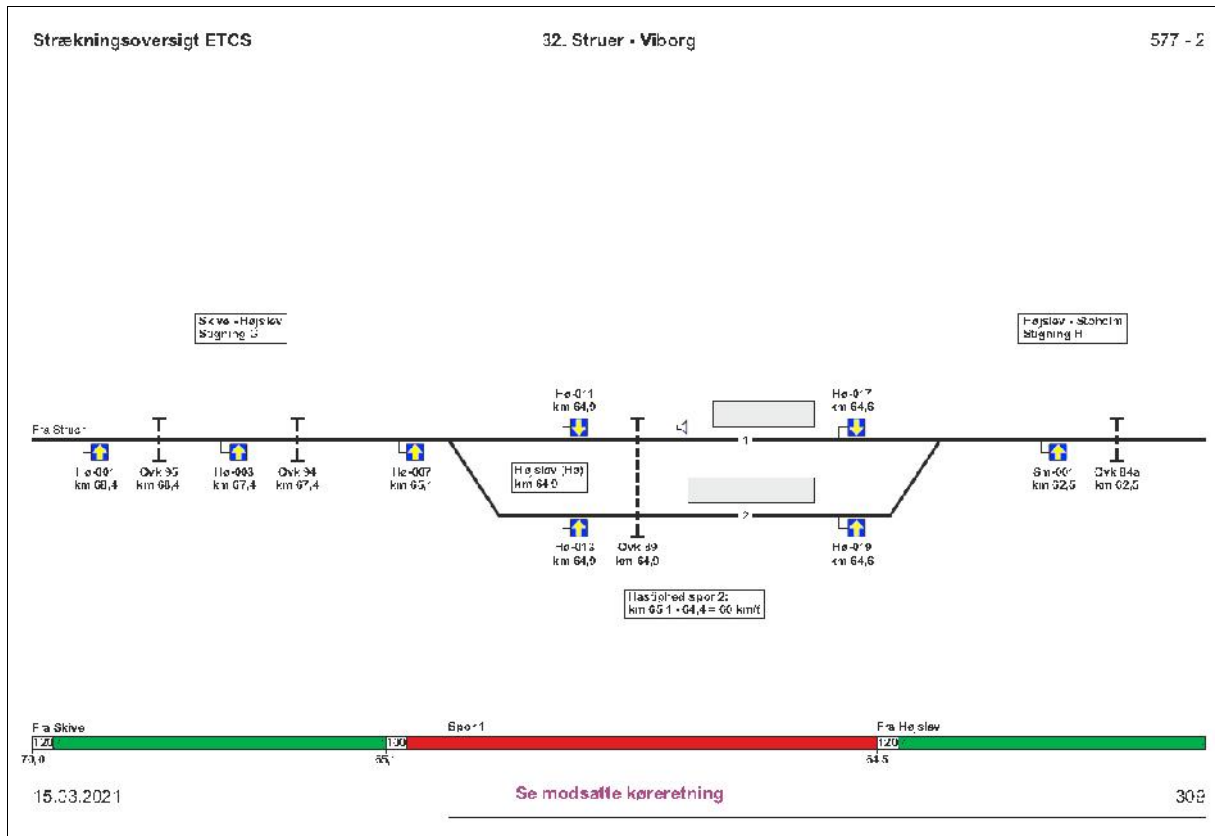



## Anlæggelse af strækningen Ho-Hr

### Vejle-Holstebro-banen

#### Historie

Vejle-Give Jernbane blev åbnet som privatbane i 1894.

Fra Fredericia til Holstebro/Struer kunne man dengang kun komme ad omveje: via Langå-Struer-banen eller via Esbjerg og den vestjyske længdebane. En diagonal strækning midt gennem Jylland til Holstebro blev foreslået af en jernbanekommission i 1899, nemlig i form af en statsbane fra Give-Holstebro samt overtagelse af privatbanen Vejle-Give. Lovforslag blev fremsat i 1900, men Rigsdagen ville kun bevilge strækningen Holstebro-Herning i lov af 27. april 1900. Denne strækning blev indviet den 11. oktober 1904.

Næste afsnit kom med i den store jernbanelov af 1908, hvor både strækningen fra Herning til Give, samt overtagelse af privatbanen videre til Vejle var med. Give-Herning blev åbnet den 1. januar 1914, og strækningen til Vejle blev overtaget den 1. oktober 1914. Privatbanestrækningen blev ombygget til statsbanestandard, og endestationen Vejle Nord blev flyttet til Vejle H.

#### Strækningen

....

- (Gødstrup Station (Gp), nedlagt i 1969)

Kilde: Wikipedia, <https://da.wikipedia.org/wiki/Forside>, Holstebro-Herning Jernbane

#### Ældre kort over Gp



Kilde: [Historisk Atlas.dk](https://historiskatlas.dk/), <https://historiskatlas.dk/>, Højkantkort 1840-1899



Kilde: [Historisk Atlas.dk](https://historiskatlas.dk/), <https://historiskatlas.dk/>, 4 cm kort 1953-1976

På landkort kan der af og til ses en jernbane, der er nedlagt før det år, kortet er udarbejdet, men her det det lige modsat. Strækningen fra **Ho** til **Hr** fik bevilliget anlæggelsen i året **1900** og blev åbnet i **onsdag 12. oktober 1904**, hvor højkantkortet er fra et af årene mellem **1840** og **1899**!

Prøv selv at gå på opdagelse i dette højkantkort. Med signaturen ■ lige NV for det gengivne kort må der have været planer om et togekspeditionssted S for **Næstholt Gård**. Prøv også at se den planlagte udkørsel fra **Ho**. Sådant blev det ikke, hvilket kan ses ved at klikke på [Historisk Atlas.dk](https://historiskatlas.dk/), <https://historiskatlas.dk/>, Lavkantkort 1901-1945.

#### Første Gp åbnet i året 1904 eller 1917?

**Danske jernbaner 1847-1972**, Niels Jensen, J.Fr. Clausens Forlag, København, **1972**, ISBN 87 11 01765 1, angiver på side 145: *Stationer 1950: ... Gødstrup, Herning.*«

I **Vestjyske jernbaner**, Niels Jensen, J.Fr. Clausens Forlag, København, **1977**, ISBN 87 11-03821-7, står der på side 72 kun om nedlæggelse af **Gp** i km 35,2.





## DSB Billetautomaten

Denne første formiddag, **Gp** er åbnet for persontrafik, skal der købes et par billetter, hvorpå der står **Gødstrup**. Den billigste billet koster **12,00 DKK** for de 6,3 km til **Hr**. Til **Id** er der 9,6 km, og der koster den billigste billet **18,00 DKK**.



Passagerer, der kun har kontanter, kan **IK-KE** købe en billet, da sprækken til at putte mønter i er konstant blokeret.

Der står ellers **DSB** på den grå billetautomat, og i hvert fald har AT blokeret alle deres billetautomater, på de strækninger, som AT trafikerer.



### P-pladser ved Gødstrup Sygehus

Noget, der kunne »købes« gratis, var en P-tilladelse gældende til »– på DSB's p-pladser«. Nederst står der »**0,00 DKK**«. Så gjorde det ikke noget, at møntsprækken var blokeret.

En analyse af billetterne ændrer slet ikke på teorien, for der står ARRIVA på de udstedte billetter, der kostede noget, og der er møntsprækken ikke åben, og den gratis billet fra **DSB** var gratis, så dér var det ikke nødvendigt med en åben møntsprække.

Hvor der stod »DSB's p-plads« på den **sorte** asfalt, blev der ikke kigget efter, så *måske eksisterer p-pladserne (endnu) ikke og kommer heller ikke til det? Skal AT etablere p-pladser?*

Passer  med, at ingen DSB lyntog standser i **Gp**, er der slet ingen rejsende, der kan få glæde af en fire dages gratis DSB P-tilladelse af deres bil ved **Gødstrup Sygehus**. I stedet burde der så stå »– på AT's p-pladser«.



### 11 billeder fra begge Gp

Kan ses på **Gødstrup** på <https://danskestationer.dk/vj-ho/goedstrup.php>

(BL)

Ti 16/3 2021

### La 32. Lg-Str

Station	i km	Sted	Hastighed	Fra	Til	Årsag
Rødkærsbro	26,9	Km 31,1		00.00	24.00	SP ibrugtagning
Rindsholm	34,3					Overkørsel 40 ugyldiggjort
Viborg	40,2	39,5-41,1	<b>40</b>	00.00	24.00	SP ibrugtagning

Kilde: "La", tirsdag 16. marts 2021

### Meget langsommelig svelleudveksling i Sm, der slutter hurtigt!

Arbejdet med svelleudveksling i østenden af **Sm** begyndte i efteråret 2020. L **La 32. Lg-Str** står der **fredag 2. oktober 2020** intet om en svelleudveksling; det gør der **torsdag 8. oktober 2020**. Arbejdet er påbegyndt derimellem.

I det meget korte tidsrum fra **mandag 15. marts 2021** kl. 24.00 til **tirsdag 16. marts 2021** kl. 0.00 er arbejdet med svelleudveksling afsluttet. *Meget hurtigt!*

(BL)

## Oddesundbroen lukker om natten i perioder

**Oddesundbroen totalspærres periodevis. Banedanmarks vedligeholdelsesarbejde på broen kommer til at foregå om natten.**

**ODDESUND:** Banedanmark skal foretage vedligeholdelsesarbejde på Oddesundbroen, hvor der i perioder vil være en totalspærring af broen.

Det oplyser Struer Kommune på sin hjemmeside.

Den første periode er fra den 1. april til den 8. april. Den næste periode er fra den 11. april til den 17. april, og endeligt spærres broen også i perioden mellem den 30. april og den 1. maj.

Vedligeholdelsesarbejdet foregår fra klokken 0.05 til klokken 05.00. Dog vil der være mulig for passage mellem klokken 02.00 og klokken 02.30.

Udrykningskøretøjer vil dog altid kunne passere.

I tilfælde af vejrtilgængelighed, der umuliggøre arbejdet, vil en spærring ikke finde sted.

Kilde: **Ugeavisen Struer**, onsdag 17. marts 2021, side 13

Når der står »en totalspærring af broen«, må der også være spærret for tog, cykler og fodgængere. (BL)

## UDLAND

## DIVERSE

Ma 15/3 2021

## Ny togstation i Gødstrup er klar: Åbner for de første passagerer på mandag

GØDSTRUP Banedanmark fortæller i en pressemeddelelse, at man nu har lagt sidste hånd på Gødstrup Station. Dermed er stationen fra på mandag 15. marts klar til at tage imod tog og passagerer.

...

Kilde: Kilde: **HERNINGFOLKEBLAD**, fredag 13. marts 2021 11:48

<https://www.herningfolkeblad.dk/artikel/29e4a289-c35c-4bdf-b1bb-106698d6a1c4/>

(BL)

**Der er her, at den nye overgang skal etableres. Fra Plantagevej og Hjertingvej og over til Engdraget.**

## Efter ni år: Fodgængerovergangen over banen vil bare ikke lykkes

Siden 2012 har Varde Kommune forgæves forsøgt at opfylde et gammelt ønske fra Sydbyen om at etablere en overgang over banen fra Hjertingvej til Engdraget. Det er udskudt igen til slutningen af 2023.

...

Kilde: JydskeVestkysten, VARDE, mandag 15. marts 2021, side 2  
(JSL via BL)

On 17/3 2021

## Randers vil kæmpe for stations-bygning i Langå

BaneDanmark, DSB og Randers Kommune har svært ved at finde sporet til fremtiden for stationsbygningen i Langå. Kommunen vil undgå en nedrivning.

===== rejsende, der hver dag færdes i afsat på Randers Kommunes  
**LANGÅ:** Den gode nyhed er, at bygningen. Betingelsen er, at budget.  
Langå Station er et af de steder, kommunen vil betale for ren- ...  
hvor DSB planlægger at genåbne rengøringen, og pengene er allerede  
toilettet til glæde for de mange

To 18/3 2021

## Sløjfede morgentog kan vende tilbage til december

Forligskredsen bag udbuddet af togtrafikken i Midt- og Vestjylland er blevet enige om en løsning, der kan bringe de ekstra morgentog mellem Vejle og Herning tilbage på skinner.

...

## Stor glæde blandt politikere efter ny togaftale

En bred skare af politikere er på tværs af partier meget tilfredse med aftalen, der sikrer, at der igen kan indsættes to ekstra morgentog mellem Vejle og Herning

...

Kilde: **Vejle Amts Folkeblad**, GIVE \* VEJLE, torsdag 18. marts 2021, side 12  
(JSL via BL)

Fr 19/3 2021



**Det vil være en fremtidssikret løsning for jernbanen, løse ovenstående problematik-ker ved Aarhus H og vil få mange århusianere til at benytte denne jernbanestation. Aarhus Byråd behøver ikke at lave så mange forbuds- og kørselsrestriktioner i midtbyen for bilisterne.**

## Udflytning af Aarhus H.

### Send jernbanen ud til E45 og spar både tid og penge

**H**vorfor er der fremkommet så mange forslag om udflytningen af Aarhus H? Hvad er problemerne ved Aarhus H?

At tilgængeligheden til Aarhus H ikke er stor for de århusianere, der bor uden for ringgader-

ne (ca. 65.000 indenfor – ca. 285.000 udenfor).

– At Aarhus Byråd ønsker bilerne skal ud af byen, og alle skal tage offentlig transport til Aarhus H.

– At togene skal vende 180 grader for at køre ud af samme

spor, som de kom ind på. Aarhus H er en "sækbanegård" i modsætning til en "gennemkøringsstation" (f.eks. Skanderborg).

...

Kilde: **Arhus** Stiftstidende, DEBAT , fredag 19. marts 2021, side 15  
(JSL via BL)

Lø 20/3 2021

## Nyt togsignal vil spærre overkørsler

*De analoge signaler langs sporet mellem Viborg og Langå skiftes ud med et digitalt signalsystem, og det betyder togaflysninger og spærrede overkørsler i kortere og længere perio-*

*der*

**BJERRINGBRO** De gamle analoge signaler langs sporet mellem Langå, Struer og Holstebro er ved at blive skiftet ud med et nyt digitalt signalsystem, og det

betyder, at signalerne bliver flyttet væk fra skinnerne og ind i togenes førerrum. Det vil på sigt give færre signalfejl og flere tog til tiden.

...

Kilde: **MIDTJYLLANDSAVIS**, **BJERRINGBRO**, lørdag 20. marts 2021, side 21  
(JSL via BL)

# Endelig er Østerport Station færdig.

## Men den åbner i al hemmelighed

Hvis byggeriet på Østerport havde været et parforhold, var parterne for længst gået fra hinanden på grund af byggerod. Men inden påske lover metroen at åbne glassdøren til stationen og den rigtige rulletrappe. De vil bare ikke sige hvornår.

Fire års rod med reovering af den til næste år 125 år gamle totalfredede endestation for Kystbanen i København har trukket tænder ud med bindingsværk, tre lag linolie, silikatmaling, zink, skifer og guldbronze, mens moderniteten maser sig på fra alle sider.

...

### FAKTA

#### De travleste danske tog stationer

**Påstigninger på station per dag. En person kan have flere påstigninger.**

- <sup>a</sup> 1 København H: 159.900
- <sup>a</sup> 2 Nørreport: 92.200
- <sup>a</sup> 3 Kongens Nytorv: 90.000
- <sup>a</sup> 4 Østerport: 44.900
- <sup>a</sup> 5 Frederiksberg: 30.800
- <sup>a</sup> 6 Københavns Lufthavn: 29.700
- <sup>a</sup> 7 Nørrebro: 29.600
- <sup>a</sup> 8 Vanløse: 25.200
- <sup>a</sup> 9 Glostrup: 25.100
- <sup>a</sup> 10: Christianshavn: 24.400

Kilde: Københavns Metro

---

## OMBYGNING

---

Kilde: POLITIKEN, **TEMA** ØSTERPORT, søndag 21. marts 2021, side 12

## BILAG

### Fortegnelse over forkortelser

I tjenestetelegrammer, i anden intern korrespondance, i instruktionsstof, i personaleregistering, ved udfyldning af blanketter til internt brug (f. eks. regninger og fripas) kan, når det skønnes hensigtsmæssigt, anvendes nedennævnte forkortelser:

#### Stillingsforkortelser (forkortelse – stilling)

bam	banemester	ksmt	kørestrømsmontør	sek	sekretær
bfm	baneformand	ktas	kontorassistent	sik	sikringsmester
bing	baneingeniør	lacf	lastbilchauffør	simt	sikringsmontør
bm	bådsmand	linsp	landinspektør	sing	sikringsingeniør
bmt	banemontør	lkas	lokomotivassistent	skf	skibsfører
boc	baneområdechef	lkf	lokomotivfører	sning	signalingeniør
brbtj	brobetjent	lki	lokomotivinstruktør	stfs	stationsforstander
brfg	brofoged	lkm	lokomotivmester	stl	stationsleder
				stm	stationsmester
cing	civilingeniør	mat	matros	stmd	styrmand
		mm	maskinmester	svm	svejsemester
doc	driftsområdechef				
dtbtj	depotbetjent	oass	overassistent	tas	trafikassistent
dtfm	depotformand	oing	overingeniør	tbjt	togbetjent
		opt	overportør	teksp	trafikekspedient
elf	elektrofører			tek tg	teknisk tegner
		phm	pakhusmester	tem	telemester
gdr	generaldirektør	presch	pressechef	tgf	togfører
		pt	portør	tgi	toginstruktør
hvk	håndværker			tgr	togrevisor
		rgfm	rangerformand	tinsp	trafikinspektør
ing	ingeniør	rgm	rangermester	tktl	trafikkontrollør
		rmfm	remiseformand		
jba	jernbanearbejder	rucf	rutebilchauffør	vkm	værkmester
jdek	jernbanedetektiv			vm	vognmester
jur	jurist			vopsm	vognopsynsmand

Kilde: Danske Statsbaner, Ordresamlingen serie A, Organisations- og personaleforhold, Bilag XVI, torsdag 1. april 1976, udtog.

### Overkørsler

Det hedder en **overkørsel**, jævnfør:

Sikkerhedsreglement af 1975 (SR)

§ 11 Automatisk sikrede overkørsler, side 97-18 – 108-11.

Kilde: <https://www.bane.dk/Jernbanevirksomhed/Sikkerhed/Trafikale-regler/SR>

Færdselsloven, LBK nr. 1055 af 9. november 2012

§ 5 Færdse over jernbanespor m.v.

Kilde: <http://www.retsinformation.dk/Forms/R0710.aspx?id=143400#Kap8>

## Færdselstavler

Betegnelser for **Advarselstavler** for vejfarende ved jernbaner kan ses på <http://login.koreklar.dk/faerdselstavler.pdf>

Transport-, Bygnings- og Boligministeriet. Bekendtgørelse om vejafmærkning nr. 1632 af **onsdag 20. december 2017**, <http://vejregler.lovportaler.dk/showdoc.aspx?schultzlink=bek20171632>

Kapitel Æ. Letbanesignaler Tavler og signaler som kun henvender sig til føreren af letbanekøretøj.

Klik på pdf-ikonet  øverst til højre, hvis pdf-format ønskes.

**Vehicle Keeper Marking Register – VKM**  
**Fahrzeughaltercode Register – VKM**

	VKM	UNIQUE	Status
Explanation:	Code shown on vehicles	Combination for uniqueness check	In use/Blocked/revoked
Erklring:	Code an den Fahrzeugen	Kombination fr Kontrolle der Einmaligkeit	Verwendet/blockiert/Storniert

VKM	UNIQUE	Keeper Name/Halter Name/	Country	Status	www.
ARAIL	ARAIL	Aarsleff Rail A/S	DK	in use	aarsleff.com
AT	AT	Arriva Tog A/S	DK	in use	arrivatog.dk
CFLCD	CFLCD	CFL Cargo Danmark ApS	DK	in use	dansk-jernbane.dk
CONTC	CONTC	Contec Rail Aps	DK	in use	contec.dk
CRSA	CRSA	Contec Rail Safety ApS	DK	in use	
DAN	DAN	DSB aarhus Nrbane A/S	DK	in use	
DBCSC	DBCSC	DB Cargo Scandinavia	DK	in use	dbcargo.com/dk
DJM	DJM	Danmarks Jernbanemuseum	DK	in use	jernbanemuseet.dk
DSB	DSB	Danske Statsbaner	DK	in use	dsb.dk
DSBS	DSBS	DSB S-tog a/s	DK	in use	s-tog.dk
ENT	ENT	Banedanmark	DK	in use	bane.dk
LB	LB	Lokalbanen A/S	DK	in use	lokalbanen.dk
LJ	LJ	Lollandsbanen	DK	in use	lollandsbanen.dk
MALUS	MALUS	Malus Aps	DK	in use	malus.dk
METRO	METRO	Metro Service A/S	DK	in use	metroservice.dk
Mjba	MJBA	Midtjyske jernbaner A/S	DK	in use	
MjbaD	MJBAD	Midtjyske Jernbaner Drift A/S	DK	in use	
NJJ	NJJ	Nordjyske Jernbaner	DK	in use	njba.dk
RCDK	RCDK	Railcare Danmark A/S	DK	in use	railcare.se
RDK	RDK	Railion Denmark	DK	Revoked	railion.dk
RSC	RSC	DB Schenker Rail Scandinavia A/S	DK	Revoked	railion.dk
RSEJ	RSEJ	Railservice	DK	in use	railservice.dk
RTOG	RTOG	Regionstog A/S	DK	in use	regionstog.dk
SBF	SBF	A/S Storebelt	DK	in use	storebaelt.dk
SJVT	SJVT	Sydjyllands Veterantog	DK	in use	sjvt.dk
STEAM	STEAM	Rent a Lok Aps	DK	in use	rentalok.dk
VLB	VLB	Vestsjellands Lokalbaner A/S	DK	in use	ohj.dk, vlb.dk
VSVT	VSVT	Vestjellands Veterantog	DK	in use	vsvt.dk
VTV	VTV	Veterantog Vest	DK	in use	veterantog-vest.dk

Kilde: [https://www.era.europa.eu/registers/vkm\\_en](https://www.era.europa.eu/registers/vkm_en)List of VKMs, Related documents: [pdf](#)Geldende bestemmelser **SR** **ORS** **ORF** **TK** **LA** <https://www.bane.dk/da/Jernbanevirksomhed>

## Togekspeditionssteder

<b>Togekspeditionssted</b>	Fllesbetegnelse for stationer og holdsteder.
<b>Station</b>	Togekspeditionssted med hovedsignaler og centralsikring. En station kan deltage i den sikkerhedsmessige afvikling af toggangen som togflgestation, eller den kan vre lukket eller ubetjent.
<b>Fri bane</b>	Den del af banestrkningen, der ligger uden for stationsgrnsen.
<b>Holdsted</b>	Fllesbetegnelse for et togekspeditionssted – sidespor eller trinbret – p den fri bane. Deltager ikke i den sikkerhedsmessige afvikling af toggangen. Et trinbret kan ligge helt eller delvist p en station.

Kilde: Sikkerhedsreglement, Afsnit 10, Definitioner

### Stationsgrnsen og rangergrnsen

Grnsen mellem den fri bane og en station benvnes stationsgrnsen. Den er kendetegnet ved det I- eller VI-signal, der dkker stationen. Mrke "Rangergrnsen" mrke 17.10. Rangertrk i gennemgende spor p stationer og hovedspor p den fri bane skal standse senest foran mrket, medmindre der er givet tilladelse til at passere mrket.

Kilde: Sikkerhedsreglement § 2, stk. 1.3 &amp; § 17, stk. 10

## Stednavneforkortelser i Jylland

**Hhs** Hirtshals      **Sgb** Skagen  
**Hj** Hjørring      **Fh** Frederikshavn  
 Aalborg Lufthavn **Abl** **Lih** Lindholm  
**Ti** Thisted    **Ør** Løgstør    **Ab** Aalborg    **Abø** Aalborg Øst  
**Thb** Thyborøn Havn **Gy** Glyngøre **As** Aars  
**Røn** Rønland      **Aat** Aalestrup **Hb** Hobro **Mrg** Mariager  
**Lmv** Lemvig      **Sk** Skive      **Fp** Fårup    **Rd** Randers  
                  **Str** Struer      **Vg** Viborg      **Lg** Langå    **Al** Allingaabro  
**Vem** Vemb **Ho** Holstebro **Kp** Karup      **Lb** Laurbjerg    **Rå** Ryomgård **Gr** Grenaa  
**Rj** Ringkøbing      **Hr** Herning      **Sl** Silkeborg **År** Ar Rbg. **Ar** Aarhus H  
                  **Dæ** Videbæk      **Fu** Funder      **Sd** Skanderborg **Odd** Odder  
                  **Sj** Skjern      **Bb** Brande      **Hs** Horsens  
**Nbl** Nr. Nebel      **Gi** Grindsted      **Vj** Vejle      **Fra** Fredericia Ranger-  
**Ox** **Va** Varde      **Fa** Fredericia banegård  
 Oks-      **TI** Taulov **Gfa** Fredericia  
 bøl- **Es** Esbjerg **Bm** Bramming    **Lk** Lunderskov **Kd** Kolding      Godsstation  
                  **Rb** Ribe      **Oj** Vojens      **Had** Haderslev Vest **Sno** Snoghøj  
                  **Æk** Skærbæk    **Rq** Rødekro    **Åa** Aabenraa  
                  **Tdr** Tønder      **Te** Tinglev      **Sdb** Sønderborg  
                  **Tdgr** Landegr. **Pa** Padborg  
                  **Anb** Niebüll      **Fw** Flensburg Weiche **Fib** Flensburg

## Stednavneforkortelser omkring Struer

**Bn** Bedsted Thy    **Ny** Nykøbing Mors  
**Ur** Hurup Thy      **Gy** Glyngøre  
**Thb**    **Yd** Ydby  
 Thyborøn Havn **Ln** Lyngs  
**Røn** Rønland    **Hw** Hvidbjerg  
**Hbø** Harboør **Ul** Uglev  
                  **No** Oddesund Nord **Sk** Skive **Hø**  
**Lmv** Lemvig    **Um** Humlum    **Røb** Rønbjerg Højslev  
**Bnt**      **Str** **Han** **Vp** Vinderup      **Sm**  
 Bonnet      Struer Handbjerg      Stoholm  
**Bmk**      **Hm** Hjerm      **Ra**  
 Bækmarksbro      Ravnstrup  
**Vem** **Bu** Bur **Ho** Holstebro      **Vg**  
 Vemb      **Ts** Tvis      Viborg  
**Uf** Ulfborg      **Uu** Avlum      **Kp**  
**Tm** Tim      **Id** Vildbjerg      Karup  
**He** Hee      **lb** Skibbild  
**Rj** Ringkøbing **Dæ**      **Gp** Gødstrup **Hr** Herning  
                  **Lm** Lem Videbæk      **Stu** Studsgård **Hrm**  
                  **Sj** **Bs** **Td** **Kæ** Kibæk      Herning  
                  Skjern Borris Trolldhede      Messecenter

## Stednavneforkortelser på Fyn

**Sb** Strib  
**Md** Middelfart  
                  **Od** Odense  
**Ac** Assens      **Ng** Nyborg  
                  **Re** Ringe  
**Få**  
 Faaborg **Svg** Svendborg

En udførlig liste over stednavneforkortelser findes på **Banesiden** under <http://www.john-nissen.dk/banesiden/Forkortelser/fork.php>

## Stednavneforkortelser på Sjælland, Lolland-Falster

**Tvl** Tisvildeleje **Gll** Gilleleje Helsingborg  
**Hun** Hundested **Kgg** Kagerup **Hg** Helsingør **Hbg**  
**Nks** Nykøbing S **Frv** Frederiksværk **Hi** Hillerød  
**Fs** Frederikssund **Fm** Farum  
**Kb** Kalundborg **Hk** Holbæk **Nær** Nærum  
**Gv** Gørlev **Tø** Tølløse **Ro** Roskilde **Kh** København H  
**Øn** Høng **Rg** Ringsted **Kj** Køge **Kjn** Køge Nord  
**Kø** Korsør **Sg** Slagelse **Hrl** Hårlev  
**Da** Dalmose **Rdg** Rødvig  
**Ss** Skælskør **Næ** Næstved **Fxl** Fakse Lp.  
**Vo** Vordingborg  
**Nsk** Nakskov **Mrb** Maribo **Nf** Nykøbing F  
**Rf** Rødby Færges **Ge** Gedser  
**Pu** Puttgården **Wü** Warnemünde

## Stednavneforkortelser omkring København

**Hi** Hellerup  
**Sam** Svanemøllen  
**Hgl** Helgoland  
**Kk** Østerport  
**Kn** Nørreport  
**Kh** København H  
**Ro** Roskilde **Hh** Hedehusene **Htå** Høje Taastrup **Gl** Glostrup **Hif** Hvidovre **Fjern** Fjern **Val** Valby **Blv** Belvedere  
**Gb** København G  
**Ig** Vigerslev **Klv** Kalvebod  
**Kbh.** Lufthavn **Cph** Kastrup klargøringscenter **Kac**

## Stednavneforkortelser omkring Næstved

**Tø** Tølløse **Ro** Roskilde  
**Hv** Hvalsø **Lj** Lejre **Gt** Gadstrup  
**Vy** Viby Sj **Hd** Havdrup  
**Bo** Borup **Lw** Lille Skensved  
**Ky** Kværkeby **Ølb** Ølby **Kjn**  
**Rg** Ringsted **Kj** Køge **Køge Nord**  
**Mbæ** Møllebækken **Hf** Herfølge  
**Gz** Glumsø **Th** Tureby  
**Ris** Risleve **Hs** Haslev  
**OI** Holme-Olstrup  
**Næn** Næstved Nord  
**Næ** Næstved  
**Myg** Myrup Grusgrav  
**Lu** Lundby  
**Vo** Vordingborg  
**Mn** Masnedø  
**Oh** Orehoved